



GRT 550

95171



Deutsch DE

Originalbetriebsanleitung

English GB

Original Operating Instructions

Français FR

Mode d'emploi original

Čeština CZ

Originální návod k obsluze

Slovenčina SK

Originálny návod na obsluhu

Nederlands NL

Originele gebruiksaanwijzing

Italiano IT

Originale del Manuale d'Uso

Magyar HU

Eredeti használati utasítás

Slovenščina SLO

Originalna navodila za uporabo

Hrvatski HR

Originalne upute za korištenje

Bošnjački BH

Originalna uputstva za upotrebu

Română RO

Manual de utilizare original

Български BG

Оригинално упътване за обслужване

Polski CZ

Oryginal instrukcji obsługi



A

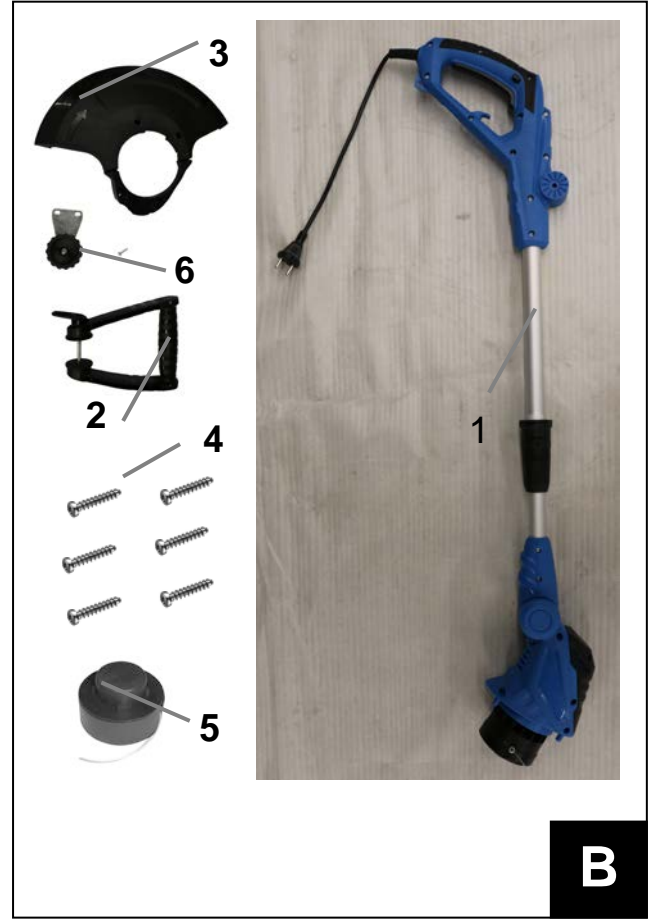
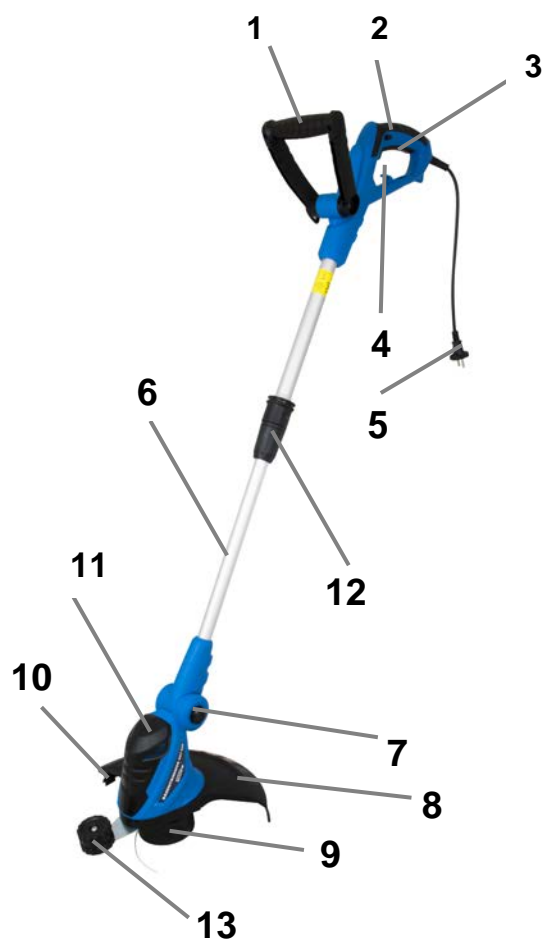

B

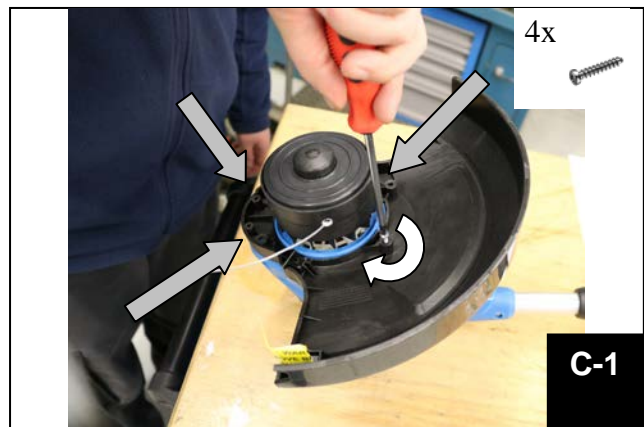

C-1

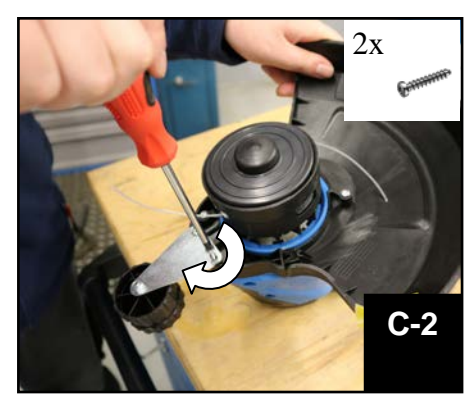

C-2

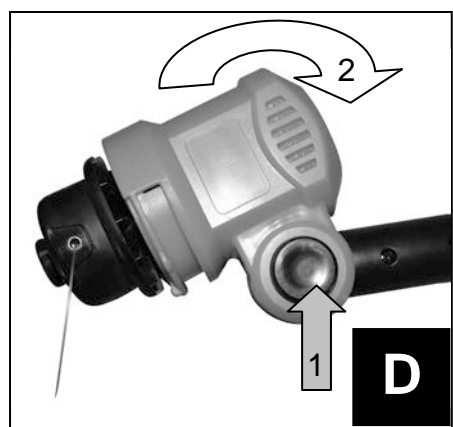

D

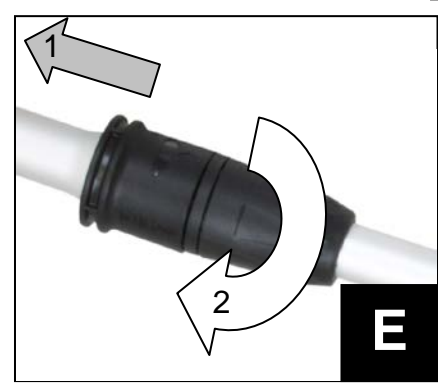

E

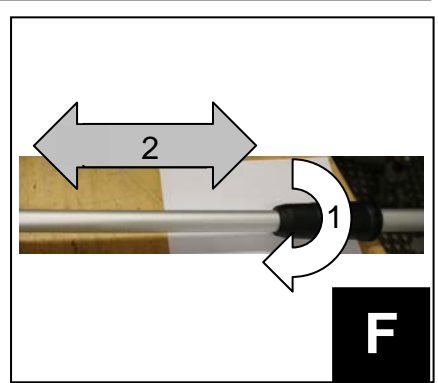

F

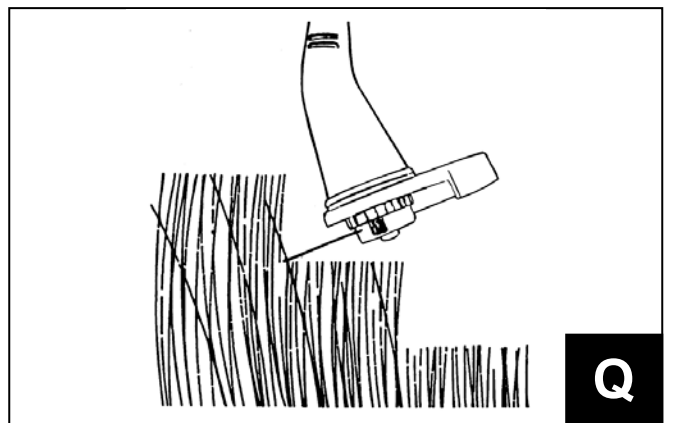
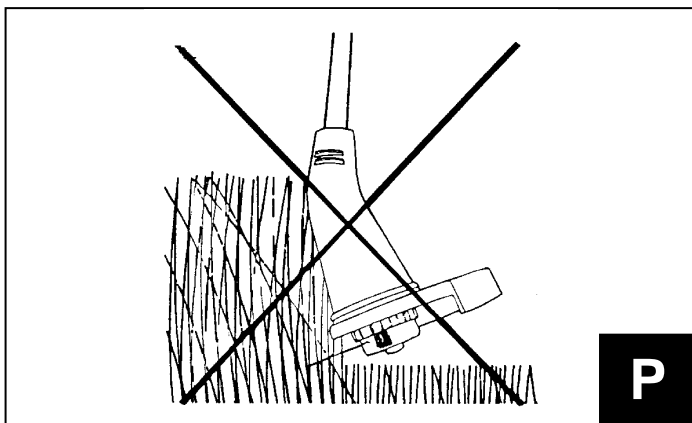
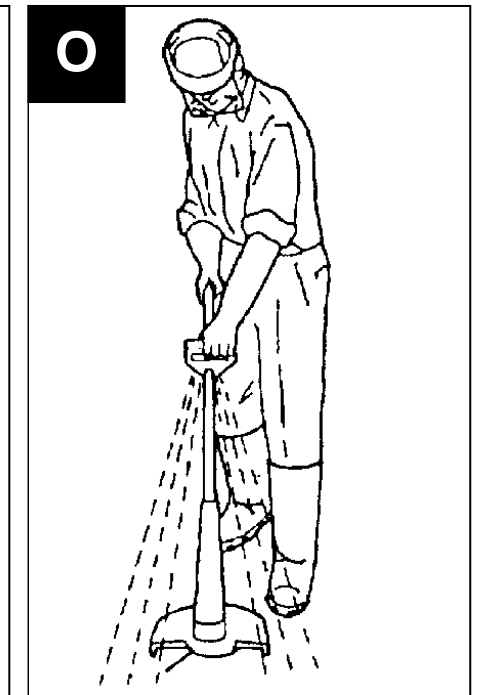
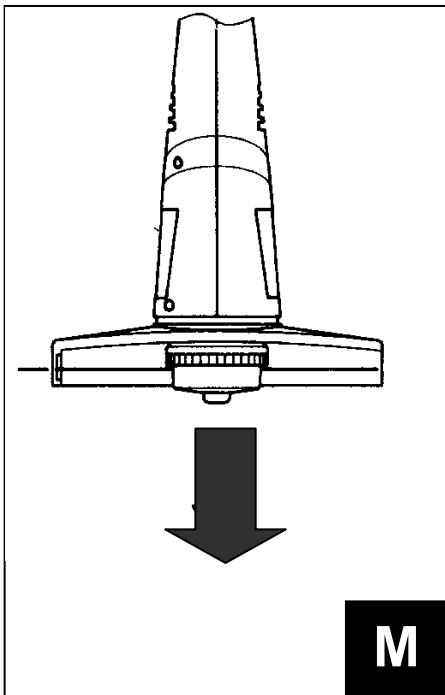
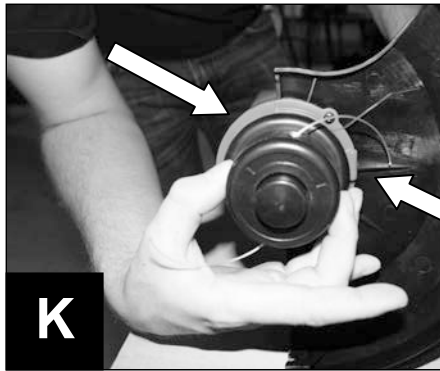
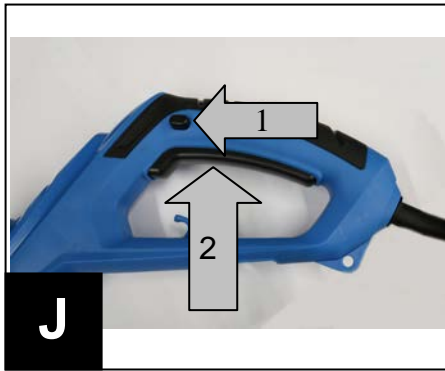
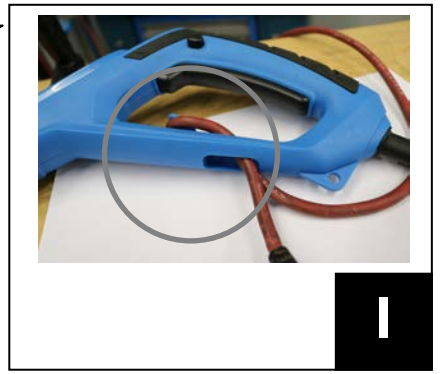
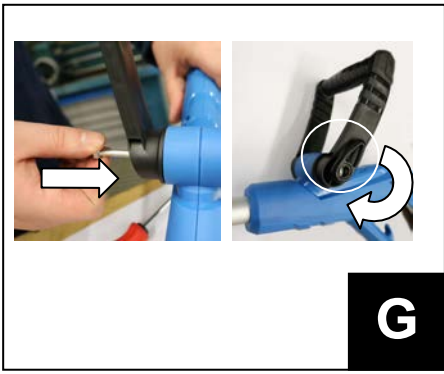

Einleitung

Damit Sie an Ihrem neuen Gerät möglichst lange Freude haben, bitten wir Sie, die Betriebsanweisung und die beiliegenden Sicherheitshinweise vor Ingebrauchnahme sorgfältig durchzulesen. Ferner wird empfohlen, die Gebrauchsanweisung für den Fall aufzubewahren, dass Sie sich die Funktionen des Artikels später nochmals ins Gedächtnis rufen möchten.

Im Rahmen ständiger Produktweiterentwicklung behalten wir uns vor zur Verbesserung technische Änderungen umzusetzen. Abbildungen können daher abweichen.

Bei diesem Dokument handelt es sich um die Originalbetriebsanweisung.

Lieferumfang Abb. B

Nehmen Sie das Gerät aus der Transportverpackung und prüfen Sie die Vollständigkeit und das Vorhandensein folgender Teile:

1. Rasentrimmer
2. Griff
3. Spulenschutz
4. Befestigungsschrauben
5. Ersatzspule
6. Führungsrad

Sollten Teile des Lieferumfangs fehlen oder beschädigt sein, wenden Sie sich bitte an Ihren Händler.

Bestimmungsgemäße Verwendung

Rasentrimmer für die schnelle und bequeme Rasenpflege. Zur einfachen Entfernung von Gras und Unkraut unter Büschen, Böschungen und an Kanten.

Es dürfen mit dieser Maschine keine anderen Arbeiten verrichtet werden, als die Arbeiten, für die die Maschine gebaut ist und die in der Bedienungsanleitung beschrieben werden.

Jeder darüber hinausgehende Gebrauch gilt als nicht bestimmungsgemäß. Für daraus resultierende Schäden oder Verletzungen haftet der Hersteller nicht. Bitte beachten Sie das dieses Gerät bestimmungsgemäß nicht für den gewerblichen Einsatz konstruiert sind.

Gerätebeschreibung (Abb. A)

1. Griff
2. Bediengriff
3. Schalter
4. Kabelarretierung
5. Anschlusskabel
6. Teleskop-Rohr
7. Schneidkopfarretierung
8. Fadenspulenenschutz
9. Fadenspule
10. Messer zur Fadenlängenregulierung
11. Motorkopf
12. Teleskop-Verlängerungsrohrarretierung
13. Führungsrad

Technische Daten

Anschluss:	230 V ~ 50 Hz
Schutzklasse:	II
Schutzart:	IP X0
Max. Leistung:	550 W
Motordrehzahl:	10.000 min-1
Schnittbreite:	300 mm
Fadenspulen-Ø:	1,6 mm
Arbeitsgriffhöhe:	840-1070 mm
Anschlusskabel:	350 mm

Gewicht: 2,3 kg

Anforderungen an den Bediener

Der Bediener muss vor Gebrauch des Gerätes aufmerksam die Bedienungsanleitung gelesen haben.

Qualifikation

Außer einer ausführlichen Einweisung durch eine sachkundige Person ist keine spezielle Qualifikation für den Gebrauch des Gerätes notwendig.

Mindestalter

Das Gerät darf nur von Personen betrieben werden, die das 16. Lebensjahr vollendet haben. Eine Ausnahme stellt die Benutzung als Jugendlicher dar, wenn die Benutzung im Zuge einer Berufsausbildung zur Erreichung der Fertigkeit unter Aufsicht eines Ausbilders erfolgt.

Schulung

Die Benutzung des Gerätes bedarf lediglich einer entsprechenden Unterweisung. Eine spezielle Schulung ist nicht notwendig.

Vor Inbetriebnahme

Sicherheitshinweise

Die Bedienungsanleitung muss vor der ersten Anwendung des Gerätes ganz durchgelesen werden. Falls über den Anschluss und die Bedienung des Gerätes Zweifel entstehen sollten, wenden Sie sich an den Hersteller (Service-Abteilung).

UM EINEN HOHEN GRAD AN SICHERHEIT ZU GEWÄHRLEISTEN, BEACHTEN SIE AUFMERKSAM FOLGENDE HINWEISE:

 **Achtung! Nur an Stromnetz mit Fehlerstromschalter (FI) anschließen!**

1. Hände und Füße stets vom Schneidbereich fern halten, vor allem beim Start der Maschine. Die Hand auf dem Zusatzhandgriff stets frei halten
2. Das Gerät stets in einem angemessenen Sicherheitsabstand vom Körper halten und eine stabile Körperposition einnehmen.
3. Stets ein Gesichtsschutzschild/Schutzbrille, Helm sowie Sicherheitstiefel und Handschuhe tragen. Die Maschine nur bei ausreichenden Lichtverhältnissen betreiben.
4. Die Maschine nicht bei Regen oder feuchtem Gras verwenden.
5. Die Maschine vor Verwendung oder infolge eines Stoßes auf eventuelle Schäden prüfen, falls notwendig, reparieren.
6. Die Maschine nicht verwenden, wenn die Schutzvorrichtungen beschädigt oder nicht korrekt angebracht sind.
7. Sicherstellen, dass die Lüftungsschlitze des Motors stets frei von Schmutz oder Rückständen sind.
8. Während der Arbeitsvorgänge stets sicherstellen, dass sich in einem Umkreis von mindestens 3 m weder Personen noch Tiere befinden. Die Maschine unverzüglich abstellen, wenn Personen, insbesondere Kinder, in die Reichweite der Maschine gelangen.
9. Wenn die Maschine in Betrieb ist, sich den beweglichen Teilen nicht nähern (Im Bereich der Schneidvorrichtung).
10. Vor Verwendung des Geräts sind Steine, Zweige und jedes weitere Festmaterial vom Arbeitsbereich zu entfernen.
11. Bei Verlängerung des Schneidfadens ist höchste Vorsicht geboten. Nach Durchführung dieser

- Vorgänge ist vor Inbetriebsetzung der Maschine erneut die korrekte Arbeitsposition einzunehmen.
14. Keine metallischen Schneidspulen verwenden. Beachten Sie, dass die Maschine nach Loslassen des Schalters noch weitere fünf Sekunden lang nach läuft.

Kennzeichnungen

Produktsicherheit:

	
Produkt ist mit den einschlägigen Normen der Europäischen Gemeinschaft konform	





Verbote:

	
Vor Regen und Feuchtigkeit schützen! Kein nasses Gras schneiden!	



Warnung:

	
Warnung/Achtung	Verletzungsgefahr durch weggeschleuderte Teile.
	
Warnung vor feuergefährlichen Stoffen	Warnung vor rotierenden Teilen - Einzugsgefahr



Gebote:

	
Lesen Sie die Gebrauchsanleitung sorgfältig durch. Machen Sie sich mit dem Gebrauch des Gerätes vorab sorgfältig vertraut.	Augen- und Gehörschutz benutzen
	
Schutzhandschuhe benutzen	Sicherheitsschuhe benutzen
	
Schutzhelm tragen	





Umweltschutz:

	
Abfall nicht in die Umwelt sondern fachgerecht entsorgen.	Verpackungsmaterial aus Pappe kann an den dafür vorgesehen Recycling-Stellen abgegeben werden.
	
Schadhafte und/oder zu entsorgende elektrische oder elektronische Geräte müssen an den dafür vorgesehen Recycling-Stellen abgegeben werden.	

Verpackung:

	
Vor Nässe schützen Achtung Zerbrechlich Packungsorientierung Oben	Interseroh-Recycling

Technische Daten:

	
Anschluss	Motorleistung
	
Motordrehzahl	Schnittbreite
	
Gewicht	

Gerätespezifische Sicherheitshinweise

 **Rotierender Faden**
Arbeiten/Einstellungen am Gerät nur bei abgeschaltetem Motor und stillstehender Spule vornehmen.

Vor dem Mähen

Prüfen Sie vor jeder Benutzung (Sichtprüfung) die Befestigungsmittel auf Beschädigungen und festen Sitz.

Überprüfen Sie das zu bearbeitende Gelände auf Gegenstände die vom Rasentrimmer erfasst und weggeschleudert werden können und entfernen Sie diese. (Steine, Äste etc.)

Während dem Mähen



Tragen Sie eine Schutzbrille/Schutzschild/Helm und einen Gehörschutz sowie Handschuhe beim Arbeiten mit dem Rasentrimmer.

Mähen Sie nur mit Sicherheitsschuhe mit Stahlkappen/-sohlen und langer Hose, niemals barfuss oder in Sandalen.



Achten Sie auf den angemessenen Abstand von Personen, Kindern und Lebewesen.

Schalten Sie den Motor nur ein, wenn sich Ihre Füße in sicherem Abstand zum Schneidkopf befinden.

Halten Sie das Gerät stets an beiden Griffen fest, so ist auch der vorgegebenen Sicherheitsabstand zum Schneidebereich gewährleistet.

Achten Sie auf einen sicheren Stand.

Greifen Sie niemals in die laufende Fadenspule.

Nach dem Ausschalten dreht sich die Spule noch für einige Sekunden. Berühren niemals die Spule.

Mähen Sie nicht in nassem Gras.

Achten Sie darauf das die Lüftungsschlitze des Motors stets frei von Schmutz und Mährückständen sind.



Beim Mähen können Steine oder andere Teile weggeschleudert werden, die zu schweren Verletzungen führen können.

Verhalten im Notfall

Leiten Sie die der Verletzung entsprechend notwendigen Erste Hilfe Maßnahmen ein und fordern Sie schnellst möglich qualifizierte ärztliche Hilfe an. Bewahren Sie den Verletzten vor weiteren Schädigungen und stellen Sie diesen ruhig.

Für einen eventuell eintretenden Unfall sollte immer ein Verbandskasten nach DIN 13164 am Arbeitsplatz griffbereit vorhanden sein. Dem Verbandskasten entnommenes Material ist sofort wieder aufzufüllen. Wenn Sie Hilfe anfordern, machen Sie folgende Angaben:

1. Ort des Unfalls
2. Art des Unfalls
3. Zahl der Verletzten
4. Art der Verletzungen

Bedienung

Beachten Sie bitte die gesetzlichen Bestimmungen zur Lärmschutzverordnung, die örtlich unterschiedlich sein können.



Achtung! An der Unterseite des Fadenspulenschutzes befindet sich ein Messer für die automatische Fadenlängenregulierung (Abb. A/10)



Achtung! Das Schneidwerkzeug beginnt bei startendem Motor sich zu drehen.



Einstellungen nur bei ausgeschaltetem Gerät und gezogenem Netzstecker vornehmen.

Bevor Sie den Motorstarten muss der Nylonfaden evt. bis zum Rand der Schutzhaube herausgezogen werden. Beim ersten Anlaufen des Schneidkopfes wird der Faden auf die richtige Länge durch das Messer an der Schutzhaube abgeschnitten.

1. Das Netzkabel des Rasentrimmer an das Verlängerungskabel anschließen und in die Kabelarretierung (Abb. I) einhängen.
2. Halten Sie das Gerät mit beiden Händen fest und nehmen die Arbeitsposition ein.
3. Durch drücken des Schalter (Abb. A/3) (Abb. J) starten Sie den Rasentrimmer.
4. Halten Sie das Gerät in einem Winkel von ca. 30° und bewegen Sie diesen mit einer gleichmäßigen halbkreisförmigen Bewegung von rechts nach links. (Abb. N-O)
5. Die besten Ergebnisse erhält man bei einer max. Graslänge von 15 cm. Wenn das Gras höher ist, ist es empfehlenswert, mehrere Mähvorgänge durchzuführen. (Abb. P-Q)



ACHTUNG! Den Mähkopf während des Maschinenbetriebes nicht auf den Boden legen.

Nachstellen des Spulenfadens:

1. Das sich im Betrieb befindende Gerät über einen grasigen Bereich halten. **Den Mähkopf ein paar Mal leicht auf den Boden klopfen.** Auf diese Weise verlängert sich der Faden. (Abb. M)
2. Das in die Schutzhaube eingefügte Messer (Abb. A/10) schneidet den Faden auf der gewünschte Länge.

Abschaltfolge:

Durch los lassen des Schalters (Abb. A/3) stoppt das Gerät nach wenigen Sekunden. Trennen Sie nun das Gerät von der Verlängerungsleitung bzw. dem Netzkabel.

Wechsel der Fadenspule



ACHTUNG! Vor Austausch der Fadenspule unbedingt den Netzstecker ziehen!

1. Schalten Sie den Rasentrimmer aus und warten Sie bis der Nylonfaden komplett Still steht, trennen Sie das Gerät von der Netzleitung.
2. Greifen Sie nun die Spule und drücken Sie die beiden Einkerbungen und ziehen die Fadenspule heraus. (Abb. K-L)
3. Entnehmen Sie die leere Spule und ersetzen diese durch eine neue Spule. In dem Sie die Spule auf die Feder setzen und diese Drücken bis die Spule einrastet.
4. Den Faden evt. bis zum Rand der Schutzhaube herausziehen. Beim ersten Anlaufen des Schneidkopfes wird der Faden auf die richtige Länge durch das Messer an der Schutzhaube abgeschnitten.
5. Nun kann das Gerät wieder eingesteckt und gestartet werden.

Training

Lesen Sie die Betriebs- und Wartungsanleitung sorgfältig durch. Machen Sie sich gründlich mit den Steuerungseinrichtungen und dem ordnungsgemäßen Gebrauch des Gerätes vertraut. Sie müssen wissen, wie das Gerät arbeitet, und wie die Steuerungseinrichtungen schnell ausgeschaltet werden können. Lassen Sie niemals Kinder mit dem Gerät arbeiten. Lassen Sie niemals Erwachsene ohne ordnungsgemäße Einweisung mit dem Gerät arbeiten. Halten Sie den Arbeitsbereich frei von sämtlichen Personen, insbesondere kleinen Kindern, und Haustieren. Seien Sie vorsichtig, um zu vermeiden, dass Sie ausrutschen oder hinfallen.

Gewährleistung

Die Gewährleistungszeit beträgt 12 Monate bei gewerblicher Nutzung, 24 Monate für Verbraucher und beginnt mit dem Zeitpunkt des Kaufs des Gerätes.

Die Gewährleistung erstreckt sich ausschließlich auf Mängel, die auf Material- oder Herstellungsfehler zurückzuführen sind. Bei Geltendmachung eines Mangels im Sinne der Gewährleistung ist der Kaufbeleg - der das Verkaufsdatum auszuweisen hat - mit Verkaufsdatum beizufügen.

Von der Gewährleistung ausgeschlossen sind unsachgemäße Nutzung, wie z. B. Überlastung des Gerätes, Gewaltanwendung, Beschädigungen durch Fremdeinwirkung, Fremdkörper, sowie Nichtbeachtung der Gebrauchs- und Aufbauanleitung und normaler Verschleiß.

Entsorgung

Die Entsorgungshinweise ergeben sich aus den Piktogrammen die auf dem Gerät bzw. der Verpackung aufgebracht sind. Eine Beschreibung der einzelnen Bedeutungen finden Sie im Kapitel „Kennzeichnung“.

Entsorgung der Transportverpackung

Die Verpackung schützt das Gerät vor Transportschäden. Die Verpackungsmaterialien sind in der Regel nach umweltverträglichen und entsorgungstechnischen Gesichtspunkten ausgewählt und deshalb recycelbar. Das Rückführen der Verpackung in den Materialkreislauf spart Rohstoffe und verringert das Abfallaufkommen. Verpackungsteile (z.B. Folien, Styropor®) können für Kinder gefährlich sein. **Es besteht Erstickungsgefahr!** Bewahren Sie Verpackungsteile außerhalb der Reichweite von Kindern auf und entsorgen Sie sie so schnell wie möglich.

Service

Sie haben **technische Fragen? Eine Reklamation? Benötigen Ersatzteile oder eine Bedienungsanleitung?** Auf unserer Homepage www.guede.com im Bereich **Service** helfen wir Ihnen schnell und unbürokratisch weiter. Bitte helfen Sie uns Ihnen zu helfen. Um Ihr Gerät im Reklamationsfall identifizieren zu können benötigen wir die Seriennummer sowie Artikelnummer und Baujahr. Alle diese Daten finden Sie auf dem Typenschild. Um diese Daten stets zur Hand zu haben, tragen Sie diese bitte unten ein.

Seriennummer:

Artikelnummer:

Baujahr:

Tel.: +49 (0) 79 04 / 700-360

Fax: +49 (0) 79 04 / 700-51999

E-Mail: support@ts.guede.com

Wartung



Schalten Sie das Gerät vor Wartungs- und Reinigungsarbeiten immer ab und warten Sie bis das Gerät vollends stillsteht. Ziehen Sie den Netzstecker.

Wartungsarbeiten, die in diesem Handbuch nicht ausdrücklich beschrieben sind, müssen von Fachpersonal ausgeführt werden, da Gefahrensituationen entstehen können, auf die der Bediener nicht vorbereitet ist. Austausch von Ersatzteilen dürfen ausschließlich von Fachpersonal ausgeführt werden.

Reinigung

Reinigen Sie nach jeder Benutzung den Rasentrimmer entweder mit einem sauberen Tuch, einer Bürste oder blasen Sie es mit Druckluft bei niedrigem Druck aus. Verwenden Sie keine Reinigungs- oder Lösungsmittel, diese können die Kunststoffteile des Gerätes angreifen. Spritzen Sie den Rasenmäher nicht

Lagerung im Winter

- Nehmen Sie eine gründliche Reinigung des Gerätes vor.
- Lagern Sie das Gerät in einem trockenen Raum.
- Führen Sie alle allgemeinen Wartungsarbeiten durch, welche im Abschnitt **Wartung** beschrieben sind.
- Lassen Sie die Maschine abkühlen.
- Säubern Sie das äußere Gehäuse der Maschine

Fehlersuche

Die Tabelle zeigt mögliche Fehler, deren mögliche Ursache und Möglichkeiten zur Abhilfe. Sollten Sie das Problem trotzdem nicht beseitigen können, ziehen Sie eine Fachkraft zu Rate.

 Vor Wartung- oder Reinigungsarbeiten das Gerät ausschalten und den Netzstecker ziehen.

Symptome	Mögliche Ursache	Abhilfe
Schneidet nicht	Spulenfaden zu kurz	Spulenfaden Nachstellen
	Spule leer	Spule wechseln
Gerät läuft nicht an	Stromzufuhr unterbrochen	Steckverbindung, Netzkabel und Verlängerungskabel prüfen.

Introduction

To enjoy your new appliance as long as possible, please read carefully the Operating Instructions and the attached safety instructions before putting the appliance into operation. We also recommend keeping the Operating Instructions for future reference.

Making technical changes to improve the appliance as part of the continuous product development reserved. Illustrations may therefore be different.

This document represents the original Operating Instructions.

Supply includes - pic. B

Take the appliance out of the transport container and check whether there are the following parts:

1. Grass trimmer
2. Handle
3. Spool cover
4. Fastening screws
5. Spare spool
6. Edge guide

If any parts are missing or are damaged, please contact your dealer.

Use as designated

String trimmer for fast and comfortable lawn treatment. For easy removal of grass and weed under bushes, banks and on edges.

Works other than those for which the appliance has been designed and which are specified in the Operating Instructions cannot be performed with this appliance.

Any other use will be considered a use in conflict with the designation. The manufacturer will not be liable for any consequential damage and injuries. Please be sure to know that the appliance has not been designed for industrial purposes.

Appliance description (pic. A)

1. Handle
2. Operating handle
3. Hand throttle
4. Cable lock
5. Feeder cable
6. Extension tube
7. Cutting head lock
8. Spool of string cover
9. Spool of string
10. String cut-off knife
11. Engine head
12. Extension tube lock
13. Edge guide

Technical specifications

Connection:	230 V ~ 50 Hz
Protection class:	II
Protection type:	IP X0
Max. output:	550 W
Engine speed:	10,000 per min-1
Cutting width:	300 mm
Ø spool of string:	1.6 mm
Operating handle height:	840 -1070 mm
Feeder cable:	350 mm
Weight:	2,3 kg

Operator requirements

The operator must carefully read the Operating Instructions before using the appliance.

Qualification

No special qualification is necessary for using the appliance apart from detailed instruction by an expert.

Minimum age

The appliance can only be operated by persons over 16 years of age. An exception includes youngsters operating the appliance within their professional education to achieve necessary skills under trainer's supervision.

Training

Using the appliance only requires appropriate instructions by a professional or reading the Operating Instructions. No special training necessary.

Before putting the appliance into operation

Safety instructions

The Operating Instructions must be read thoroughly before using the appliance for the first time. If there are any doubts regarding the appliance connection and operation, please contact the manufacturer (service department).

FOLLOW CAREFULLY THESE INSTRUCTIONS TO PROVIDE A HIGH LEVEL OF SAFETY:

 **Caution! To be plugged in a network with a safety switch against stray current (FI) only!**

1. At all times, keep your hands and feet in a sufficient distance from the string, in particular, when starting the appliance. Hand on the additional handle should always be free.
2. At all times, keep the appliance in an adequate safe distance from your body and take a stable posture.
3. A protective face shield/protective glasses, helmet and safety shoes and gloves should always be worn.
4. Work with the appliance under adequate visibility only.
5. Do not use the appliance when working and when the grass is wet.
6. Check the appliance for any damage before using it or after an impact and repair it if necessary.
7. Do not use the appliance if the protective equipment is damaged or fitted wrongly.
8. Make sure the engine ventilation slots are always with no dirt or remains.
9. Make sure there are no persons or animals around at least 3 m from the place of your work. Switch the appliance immediately off if persons, especially children, get near the appliance.
10. Do not get near the rotating parts (near the string) when the appliance is running.
11. Before using the appliance, remove any stones, branches and any other solid materials from the area you are going to work on.
12. Pay a maximum attention when the string is extended. After taking this step, the right operating posture needs to be taken before putting the appliance into operation.
13. Do not use metal spools. Be sure to know that the appliance runs for five more seconds after releasing the switch.

Marking





Product safety:

	
Product corresponds to appropriate EU standards	





Prohibitions:

	
Protect against rain and moisture! Do not cut wet grass!	



Warning:

	
Warning/Caution	Risk of injury by thrown-away items
	
Warning against flammable materials	Warning against rotating parts – risk of drawing-in



Commands:

	
Do not touch these parts to avoid burns. Learn carefully how the appliance works before operating it.	Use protective glasses and headphones
	
Use protective gloves	Use safety shoes
	
Use protective helmet	



Environment protection:



	
Dispose waste professionally so as not to harm the environment.	Packing cardboard material may be delivered to collecting centres for recycling.
	
Any faulty and/or disposed electric or electronic devices must be delivered to appropriate collection centres.	

Package:

	
Protect against moisture Caution – fragile This side up	Interseroh-Recycling

Technical specifications:

	
---	---

Connection:	Engine output
	
Engine speed	Cutting width
	
Weight	

Appliance-specific safety instructions



Rotating string

Works/adjustment on the appliance only to be performed when the engine is off and string in an idle condition.

Before cutting

Check the fixtures for any damage and if tightened properly (visual inspection) every time the appliance is to be used.

Check the ground where the string trimmer is to be used for any items that may get caught and be thrown-away by the appliance and remove such items (stones, branches, etc.).

When cutting



Wear protective glasses/protective shield/helmet, hearing protection and gloves when working with the string trimmer.

Work only with safety shoes with steel toes/sole and long trousers, never barefooted or in sandals.



Provide adequate distance from persons, children and animals.

Switch the engine on only when your feet are in a safe distance from the cutting head.

At all times, hold the appliance firmly by both handles. By this, the specified safe distance from the cutting area is guaranteed.

Make sure your posture is safe.

Never touch the spool of string when the appliance is running.

The spool keeps rotating for a few seconds after the appliance is switched off. Never touch the spool.

Do not cut wet grass.

Make sure the engine ventilation slots are always clean and with no grass remains.



Stones or other items that may cause serious injuries may be thrown away when cutting.

Behaviour in case of emergency

Provide necessary first aid treatment corresponding to the injury nature and seek qualified medical help as soon as possible. Protect the injured person from other injuries and calm him/her down.

First aid kit must always be available in the place of your work in case of accident in accordance with DIN 13164. Material taken out of the first aid kit needs to be supplemented right away.

If help is needed, please provide the following details:

1. **Place of accident**
2. **Accident nature**
3. **Number of injured persons**
4. **Injury type**

Operation

Please follow the statutory provisions regarding noise protection instructions that may differ in various locations.



Caution! There is the automatic string cut-off knife (pic. A/10) on the bottom of the spool of string cover.



Caution! The cutting tool starts rotating when the engine is started.



Adjusting to be only performed when the appliance is switched off and unplugged.

Before switching the engine on, the nylon string must be pulled out to the edge of the protection cover if necessary. When the cutting head is started for the first time, the string is cut off by the knife on the protection cover to the appropriate length.

1. Connect the string trimmer feeder cable to the extension cable and hang it to the cable lock (pic. I).
2. Hold the appliance by both hands and take the operating posture.
3. Start the string trimmer by pressing the hand throttle (pic. A/3) (pic. J).
4. Hold the appliance at an angle of app. 30° and move it in a regular semicircular right-left movement (pic. N-O)
5. Best results are achieved with the maximum grass height of 15 cm.
If the grass is higher, more cuttings are recommended (pic. P-Q).



CAUTION! Do not put the cutting head on the ground when the appliance is being operated.

Spool of string adjusting:

1. Keep the running appliance above the grass plot-
Tap slightly the cutting head to the ground several times. The string will extend (pic. M) by this.
2. The knife in the protection cover (pic. A/9) will cut the string to the required length.

Order for switching the appliance off:

The appliance stops after a few seconds when the hand throttle (pic. A3) (pic. J) is released. Disconnect now the appliance off the extension or feeder cable.

Spool of string replacement



CAUTION! The appliance must necessarily be switched off before changing the spool of string!

1. Switch the string trimmer off and wait until the nylon fibre fully stops and then disconnect the appliance from the feeder cable.
2. Now grasp the spool, press both notches and remove the spool of string (pic. K-L).
3. Remove the empty spool and fit a new one. Fit the spool on the spring and press it until it snaps in.
4. Pull the string up to the edge of the protection cover if necessary. When the cutting head is started for the first time, the string is cut off by the knife on the protection cover to the appropriate length.
5. The appliance can now be re-plugged and started.

Training

Please read carefully the Operating Instructions and the servicing instructions. Familiarise thoroughly with the controls and proper using of the appliance. You must know how the appliance works and how controls can quickly be switched off.

Never let children work with the appliance. Never let an adult person work with the appliance without proper training.

Do not let any persons, especially small children and pets, to the place of your work.

Be careful to prevent slipping or falling.

Warranty

A warranty period of 12 months applies to commercial use and 24 months apply to private use and commences on the day of purchase of the device.

Warranty applies exclusively to failures due to defective material or workmanship. An original sale slip with indication of date of sale must be presented in case of claiming for the warranty rights.

Warranty does not cover unprofessional use such as device overload, violent use, damage caused by third party or foreign materials, failure to comply with operations and assembly manual, and normal wear and tear.

Disposal

The disposal instructions are based on icons placed on the appliance or its package. The description of the meanings can be found in the "Marking" section.

Transport package disposal

The package protects the appliance against damage during transport. Packing materials are usually chosen depending on their environmental friendliness and disposal method and can therefore be recycled.

Returning the package to material circulation saves raw materials and reduces waste disposal costs.

Parts of packages (e.g. foils, styropor) can be dangerous to children. **Risk of suffocation!**

Keep parts of packages away from children and dispose them as soon as possible.

Maintenance

Do you have any **technical questions? A claim? Do you need spare parts or the Operating Instructions?**

You will be helped quickly and without needless bureaucracy at our webpage www.guede.com in the **Services** part. Please help us be able to assist you. To be able to identify your appliance when claimed, we need to know its serial No., order No. and year of production. All these details can be found on the type label. Enter the details below for future reference.

Serial No.

Order No.

Year of production:

Tel.: +49 (0) 79 04 / 700-360

Fax: +49 (0) 79 04 / 700-51999

E-Mail: support@ts.guede.com

Servicing



The appliance must always be switched off before any servicing and cleaning. Wait until the appliance fully stops. Unplug the appliance.

Servicing works not explicitly specified in this manual must be performed by a professional as there might be

Every time the appliance has been used, clean the string trimmer with a clean cloth, brush or blow it by compressed air under low pressure.

Do not use cleaning agents and solvents as they could damage the plastic parts of the appliance.

Do not spray on the string trimmer.

Winterising

- Clean the appliance properly.
- Keep the appliance in a dry room.
- Provide overall servicing as described in the Servicing section.
- Let the appliance cool down.
- Clean the appliance external surface.

Troubleshooting

The table shows potential failures, their possible cause and removal options. However, if you are unable to remove the problem, contact a professional to assist you.



Switch off and unplug the appliance before any servicing and cleaning.

Symptoms	Possible cause	Remedy
Appliance not cutting	Spool of string is too short	Adjust the spool of string
	Spool is empty	Remove the spool
Appliance not starting	Interrupted power supply	Check the plug, feeder and extension cable

Introduction

Afin de pouvoir profiter le plus longtemps possible de votre nouvel appareil, veuillez lire attentivement le mode d'emploi et les consignes de sécurité jointes. Nous vous recommandons également de conserver le mode d'emploi pour une consultation ultérieure éventuelle.

Dans le cadre du développement continu de nos produits, nous nous réservons le droit aux modifications techniques dans le but d'améliorer nos produits. Par conséquent, les images peuvent différer.

Ce document est un mode d'emploi original.

Contenu du colis fig. B

Sortez l'appareil de l'emballage de transport et contrôlez l'intégralité et l'existence des pièces suivantes :

1. Coupe-bordures à accu
2. Poignée
3. Capot de la bobine
4. Vis de serrage
5. Bobine de remplacement
6. Guide-lisières

Si certaines pièces manquent ou sont endommagées, veuillez contacter votre vendeur.

Utilisation en conformité avec la destination

Coupe-bordures pour traitement rapide et confortable de la pelouse.

Pour suppression facile de la pelouse et de mauvaises herbes sous arbustes, remblais et sur les bords.

Cet appareil ne doit pas être utilisé pour d'autres travaux que ceux pour lesquels il a été conçu et qui sont décrits dans le mode d'emploi.

Toute autre utilisation est considérée comme contraire à la destination. Le fabricant décline toute responsabilité pour des dommages consécutifs à une telle utilisation. Notez que nos appareils ne sont pas conçus pour l'utilisation industrielle.

Description de l'appareil (fig. A)

1. Poignée
2. Poignée de fonctionnement
3. Manette de gaz
4. Blocage du câble
5. Câble d'alimentation
6. Tube télescopique
7. Blocage de la tête de coupe
8. Capot de la bobine de fil
9. Bobine de fil
10. Coupe-fil
11. Tête de moteur
12. Blocage du tube télescopique
13. Guide-lisières

Caractéristiques techniques

Fiche :	230 V ~ 50 Hz
Classe de protection :	II
Type de protection :	IP X0
Puissance maximale :	550 W
Tours moteur :	10.000 min-1
Prise :	300 mm
Ø de la bobine de fil :	1,6 mm
Hauteur de la poignée de travail :	840 -1070 mm
Câble d'alimentation :	350 mm
Poids :	2,3 kg

Exigences à l'égard de l'opérateur

L'opérateur doit lire attentivement la notice avant d'utiliser l'appareil.

Qualification

Mis à part l'instruction détaillée par un spécialiste, aucune autre qualification spécifique n'est requise.

Âge minimal

L'appareil peut être utilisé uniquement par des personnes de plus de 16 ans, exception faite des adolescents manipulant l'appareil dans le cadre de l'enseignement professionnel sous la surveillance du formateur.

Formation

L'utilisation de l'appareil nécessite uniquement l'instruction par un spécialiste, éventuellement par la notice. Une formation spéciale n'est pas nécessaire.

Avant la mise en marche

Consignes générales de sécurité

Avant la première utilisation, il est nécessaire de lire entièrement le mode d'emploi. Si vous avez des doutes en ce qui concerne le branchement ou la manipulation, contactez le fabricant (service après-vente).

AFIN D'ASSURER UN GRAND DEGRÉ DE SÉCURITÉ, RESPECTEZ LES CONSIGNES SUIVANTES :

 **Attention ! Branchez uniquement au secteur équipé d'un disjoncteur différentiel (FI)!**

1. Respectez une distance de sécurité des mains et pieds du fil, en particulier lorsque vous mettez le moteur en marche. Ayez toujours la main sur la poignée auxiliaire libre.
2. Maintenez toujours l'appareil à une distance suffisante du corps et adoptez une posture stable.
3. Portez toujours un écran de protection/lunettes de protection, un casque, des chaussures de sécurité et des gants.
4. Travaillez avec l'appareil uniquement lorsque la visibilité est suffisante.
5. N'utilisez pas l'appareil sous la pluie ou si l'herbe est mouillée.
6. Contrôlez l'appareil avant l'utilisation ou après un choc du point de vue de dommages éventuels et réparez-les si nécessaire.
7. N'utilisez pas l'appareil si les dispositifs de protection sont endommagés ou incorrectement montés.
8. Veillez à ce que les fentes d'aération du moteur soient toujours exemptes d'impuretés et résidus.
9. Veillez à ce que personne, y compris les animaux, ne se trouve dans un rayon minimal de 3 mètres lors du travail.
10. Arrêtez immédiatement l'appareil si des personnes et en particulier les enfants se trouvent à la portée de l'appareil.
11. N'approchez pas les pièces mobiles (dans la zone du fil) lorsque l'appareil est en marche.
12. Avant d'utiliser l'appareil, retirez pierres, branches et autre matériel fixe de la zone de travail.
13. Soyez très prudents lors du rallongement du fil. Avant de remettre l'appareil en marche après avoir effectué ces opérations, adoptez à nouveau une posture de travail sûre.
14. N'utilisez pas des bobines métalliques. Notez que l'appareil continue à tourner quelques instants après le relâchement de l'interrupteur.

Symboles





Sécurité du produit :

	
Produit répond aux normes correspondantes de la CE	





Interdictions :

	
Protégez de la pluie et de l'humidité ! Ne coupez pas l'herbe mouillée !	



Avertissement :

	
Avertissement/attention	Avertissement – danger de blessures par objets éjectés
	
Respectez une distance de sécurité	Avertissement – pièces en rotation – danger d'entraînement



Consignes :

	
Pour éviter des brûlures, ne touchez pas ces parties. Familiarisez-vous avec l'utilisation de l'appareil.	Portez un casque et des lunettes de protection
	
Utilisez des gants de protection	Utilisez des chaussures de protection
	
Portez un casque	





Protection de l'environnement :

	
Liquidez les déchets de manière à ne pas nuire à l'environnement.	Déposez l'emballage en carton au dépôt pour recyclage.
	
Déposez les appareils électriques ou électroniques défectueux et/ou destinés à liquidation au centre de ramassage correspondant.	

Emballage :

	
Protégez de l'humidité Attention - fragile Sens de pose	Interseroh-Recycling

Caractéristiques techniques :

	
Fiche :	Puissance du moteur
	
Tours du moteur	Prise
	
Poids	

Consignes de sécurité spécifiques pour l'appareil



Fil rotatif

Procédez aux travaux/réglages sur l'appareil uniquement lorsque le moteur est arrêté et le fil au repos.

Avant de couper

Contrôlez avant toute utilisation (contrôle visuel) les outils de coupe et leurs moyens de fixation du point de vue d'endommagement et de serrage.

Contrôlez le terrain sur lequel vous souhaitez utiliser l'appareil et éliminez les objets pouvant être accrochés et éjectés par la tondeuse (pierres, branches, etc.).

Pendant la coupe



Portez lors du travail avec le coupe-bordures des lunettes de protection/écran de protection, un casque et une protection auditive ainsi que des gants. Portez lors du travail des chaussures de sécurité avec bout en acier/semelle et un pantalon long, ne travaillez jamais pieds nus ou en sandales.



Respecter une distance de sécurité des personnes, enfants et animaux. Mettez le moteur en marche uniquement lorsque vos pieds se trouvent à une distance sûre de la tête de coupe.

Tenez l'appareil par les deux mains, ce qui permet de respecter la distance de sécurité prescrite de la zone de coupe.

Respecter une posture sûre.

Ne touchez jamais la bobine de fil en rotation.

La bobine continue à tourner quelques secondes après l'arrêt de l'appareil. Ne touchez jamais la bobine en rotation.

Ne coupez jamais une pelouse humide.

Veillez à ce que les fentes d'aération du moteur soient toujours propres et sans restes d'herbe.



Le travail avec le coupe-bordures peut provoquer l'éjection de pierres ou d'autres objets pouvant provoquer des blessures graves.

Conduite en cas d'urgence

Effectuez les premiers gestes de secours et appelez rapidement les premiers secours. Protégez le blessé d'autres blessures et calmez-le. **Pour des raisons de risque d'accident, le lieu de travail doit être équipé d'une armoire à pharmacie selon DIN 13164. Il est nécessaire de compléter immédiatement le matériel pris dans l'armoire à pharmacie. Si vous appelez les secours, fournissez les renseignements suivants :**

1. **Lieu d'accident**
2. **Type d'accident**
3. **Nombre de blessés**
4. **Type de blessure**

Manipulation

Veillez respecter les dispositions légales relatives au règlement sur la protection du bruit, pouvant différer d'un endroit à l'autre.



Attention ! Sur la partie inférieure du capot de la bobine de fil se trouve un coupe-fil pour la coupe automatique du fil (fig. A/10).



Attention ! L'outil de coupe commence à tourner après le démarrage du moteur.



Procédez au réglage uniquement lorsque l'appareil est arrêté et la fiche retirée.

Avant de mettre le moteur en marche, il est nécessaire que le fil en nylon soit sorti éventuellement jusqu'au bord du capot de protection. Lors du premier démarrage de la tête de coupe, le fil sera coupé à la longueur adéquate par le coupe-fil situé sur le capot de protection.

1. Branchez le câble d'alimentation du coupe-bordures à la rallonge et accrochez-le au dispositif de blocage du câble (fig. I).
2. Tenez l'appareil fermement des deux mains et placez-vous en position de travail.
3. Démarrez le coupe-bordures en appuyant sur la manette de gaz (fig. A/3) (fig. J).
4. Tenez l'appareil à environ 30° et faites des mouvements réguliers en demi-cercle de la droite vers la gauche (fig. N-O).
5. Les meilleurs résultats sont obtenus avec une longueur maximale de l'herbe de 15 cm. Si l'herbe est plus haute, il est recommandé d'effectuer plusieurs coupes (fig. P-Q).



ATTENTION ! Ne posez jamais la tête de coupe sur le sol pendant son fonctionnement.

Réglage de la bobine de fil :

1. Tenez l'appareil en marche au-dessus de la surface herbeuse. **Cognez légèrement la tête de coupe à plusieurs reprises contre le sol.** Ceci permet de prolonger le fil (fig. M).
2. Le coupe-fil situé dans le capot de protection (fig. A/9) coupera le fil à la longueur souhaitée.

Arrêt de l'appareil :

L'appareil s'arrête quelques secondes après le relâchement de la manette de gaz (fig. A3) (fig. J). À présent, débranchez l'appareil de la rallonge ou du câble d'alimentation.

Remplacement de la bobine de fil



ATTENTION ! Avant de procéder au remplacement de la bobine de fil, retirez la fiche de la prise !

1. Arrêtez le coupe-bordures et attendez que le fil en nylon s'arrête complètement, débranchez ensuite l'appareil du câble d'alimentation.
2. A présent, saisissez la bobine, appuyez sur les deux crans et retirez la bobine (fig. K-L).
3. Retirez la bobine vide et remplacez-la par une neuve. Placez la bobine sur le ressort et appuyez dessus pour qu'elle s'engage.
4. Tirez éventuellement la bobine jusqu'au bord du capot de protection. Le fil sera coupé par le coupe-fil situé sur le capot de protection lors du premier démarrage de la tête de coupe.
5. A présent, l'appareil peut être à nouveau branché au secteur et démarré.

Entraînement

Lisez attentivement le mode d'emploi et d'entretien. Familiarisez vous bien avec les dispositifs de commande et l'utilisation correcte de l'appareil. Vous devez savoir comment l'appareil fonctionne et comment arrêter rapidement de dispositif de commande. Ne laissez jamais les enfants travailler avec l'appareil sans formation préalable. Empêchez l'accès à votre lieu de travail aux personnes, en particulier aux enfants ainsi qu'aux animaux, Soyez prudents pour éviter le risque de glissement ou de chute.

Garantie

La durée de la garantie est de 12 mois en cas d'une utilisation industrielle et de 24 mois pour le consommateur final. La période de garantie commence à courir à compter de la date d'achat de l'appareil.

La garantie s'applique exclusivement sur les défauts de matériel ou des défauts de fabrication. En cas de réclamation pendant la durée de la garantie, veuillez joindre l'original du justificatif d'achat comportant la date d'achat.

La garantie ne couvre pas une utilisation incompétente, telle que surcharge de l'appareil, utilisation de force, endommagement par une personne étrangère ou un objet étranger, non respect du mode d'emploi et du mode de montage et usure normale.

Liquidation

Les consignes de liquidation résultent des pictogrammes indiqués sur l'appareil ou sur l'emballage. La description des significations individuelles se trouve dans le chapitre « Indications sur l'appareil ».

Liquidation de l'emballage de transport

L'emballage protège l'appareil de l'endommagement lors du transport. En général, le matériel d'emballage est choisi de façon à ce qu'il réponde aux règles de protection de l'environnement et de liquidation des déchets, par conséquent, il peut être recyclé.

La remise de l'emballage dans le circuit de matières permet d'économiser des matières premières et de réduire les déchets.

Des parties de l'emballage (telles que films, styropore) peuvent être dangereux pour les enfants. **Danger d'étouffement !**

Rangez les parties de l'emballage hors de portée des enfants et liquidez-les le plus rapidement possible.

Service

Vous avez des **questions techniques ? Une réclamation ? Vous avez besoin de pièces détachées ou d'un mode d'emploi ?**

Nous vous aiderons rapidement et sans bureaucratie inutile par l'intermédiaire de nos pages Web **www.guede.com** dans la rubrique **Service**. Aidez-nous pour que nous puissions vous aider. Pour identifier votre appareil en cas de réclamation, nous avons besoin du numéro de série, numéro de produit et l'année de fabrication. Toutes ces informations se trouvent sur la plaque signalétique. Pour avoir ces informations toujours à portée de main, veuillez les inscrire ici :

Numéro de série :

N° de commande :

Année de fabrication :

Tél.: +49 (0) 79 04 / 700-360
Fax: +49 (0) 79 04 / 700-51999
E-mail: support@ts.guede.com

Entretien



Avant tout entretien et nettoyage, arrêtez l'appareil et attendez qu'il s'arrête complètement. Retirez la fiche.

Les travaux d'entretien non décrits explicitement dans ce mode d'emploi, doivent être réalisés par un personnel qualifié, car ils peuvent engendrer des situations dangereuses auxquelles l'utilisateur n'est pas préparé. Le remplacement des pièces détachées doit être réalisé uniquement par un personnel qualifié.

Nettoyage

Nettoyez le coupe-bordures après chaque utilisation à l'aide d'un chiffon propre ou soufflez-la à l'air comprimé avec une faible pression.

N'utilisez pas de produits de nettoyage et dissolvants pouvant nettoyer des parties en plastique de l'appareil. Ne pulvérisez pas de l'eau sur le coupe-bordures.

Stockage en hiver

- Nettoyez l'appareil.
- Rangez l'appareil dans une pièce sèche.
- Procédez à l'entretien global décrit dans le chapitre Entretien.
- Laissez l'appareil refroidir.
- Nettoyez la surface extérieure de l'appareil.

Recherche des pannes

Le tableau représente les pannes possibles, leur cause probable et les possibilités de leur résolution. Si le problème persiste, faites appel à un spécialiste.



Avant l'entretien et le nettoyage, arrêtez l'appareil et retirez la fiche.

Symptôme	Cause probable	Solution
L'appareil ne coupe pas	Bobine de fil trop courte	Réglez la bobine de fil
	Bobine vide	Remplacez la bobine
L'appareil ne démarre pas	Amenée de courant coupée	Contrôlez la fiche, le câble d'alimentation et la rallonge.

Premessa

Per poter essere soddisfatti del Vostro nuovo apparecchio per il periodo più lungo possibile, prima di metterlo in funzione leggere attentamente il Manuale d'Uso e le istruzioni di sicurezza in allegato, per favore. Consigliamo in più di conservare il Manuale d'Uso per caso in cui avreste i dubbi sulle funzioni dell'apparecchio in futuro.

Per i motivi dello sviluppo continuo del prodotto ci riserviamo il diritto di esecuzione delle modifiche tecniche per lo scopo di miglioramento dello stesso. Le figure quindi possono essere diverse.

Questo documento rappresenta il Manuale d'Uso originale.

Volume della fornitura (fig. B)

Estrarre l'apparecchio dall'imballo da trasporto e controllare la sua integrità e la presenza delle seguenti parti:

1. **agliaerba a filo con accumulatore**
2. **Manico**
3. **Carter della bobina**
4. **Viti di fissaggio**
5. **Bobina di scorta**
6. **Uida per bordo**

In caso delle parti mancanti nella fornitura oppure difettose, rivolgersi al Vostro venditore, per favore.

Uso in conformità alla destinazione

Tagliaerba a filo per una rapida e comoda cura del campo erboso.

Per una semplice eliminazione dell'erba ed erbaccia sotto i cespugli, sulle scarpate e sui bordi.

Non è possibile eseguire con tal apparecchio i lavori diversi da quelli, per i quali è stato costruito e chi sono descritti nel Manuale d'Uso.

Ogni altro uso è considerato per controverso alla destinazione. Il costruttore non assume la responsabilità dei successivi danni e delle ferite. Tenere presente che i nostri apparecchi non sono costruiti per l'uso industriale.

Descrizione dell'apparecchio (fig. A)

1. Manico
2. Manico da manovra
3. Leva d'accelerazione
4. Arresto del cavo
5. Cavo d'alimentazione
6. Tubo di prolunga
7. Arresto della testa da taglio
8. Carter della bobina del filo
9. Bobina del filo
10. Coltello da taglio del filo
11. Testa del motore
12. Arresto del tubo di prolunga
13. Uida per bordo

Dati tecnici

Allacciamento:	230 V/50 Hz
Classe di protezione:	II
Tipo di protezione:	IP X0
Potenza max.:	550 W
Giri del motore:	10.000 min-1
Bracciata:	300 mm
Ø della bobina del filo:	1,6 mm
Altezza del manico da lavoro:	840-1070 mm
Cavo d'alimentazione:	350 mm
Peso:	2,3 kg

Requisiti all'operatore

L'operatore è obbligato, prima di usare l'apparecchio, leggere attentamente il Manuale d'Uso.

Qualifica

Oltre le istruzioni dettagliate del professionista, per uso dell'apparecchio non è necessaria alcuna qualifica speciale.

Età minima

Con apparecchio possono lavorare solo le persone che hanno raggiunto 16 anni.

L'eccezione rappresenta lo sfruttamento dei minorenni per lo scopo dell'addestramento professionale per raggiungere la pratica sotto controllo dell'istruttore.

Istruzioni

Utilizzo dell'apparecchio richiede solo le istruzioni adeguate del professionista rispettivamente leggere il Manuale d'Uso. Non sono necessarie le istruzioni speciali.

Prima di messa in funzione

Istruzioni di sicurezza

Prima di utilizzare l'apparecchio, è necessario leggere completamente il Manuale d'Uso. Nel caso dei dubbi sulla connessione e manovra dell'apparecchio, rivolgersi al costruttore (Centro d'Assistenza).

PERCHE' SIA GARANTITO LIVELLO DI SICUREZZA ALTO, MANTENERE ATTENTAMENTE LE SEGUENTI ISTRUZIONI:

 **Attenzione! Collegare solo alla rete con interruttore di protezione alla corrente falsa (FI)!**

1. Tenere le mani e le gambe sempre in distanza sufficiente dal filo, soprattutto in avviamento dell'apparecchio. La mano sul manico aggiuntivo tenere sempre libera.
2. Tenere l'apparecchio sempre in distanza dal corpo sufficientemente sicura e prendere la posizione stabile.
3. Utilizzare sempre lo scudo di protezione/occhiali di protezione, l'elmetto e la calzatura e guanti di sicurezza.
4. Lavorare con l'apparecchio solo sotto la luce sufficiente.
5. Non utilizzare l'apparecchio in pioggia e per l'erba umida.
6. Prima dell'uso e dopo l'urto controllare l'apparecchio per eventuali danni e ripararlo, se necessario.
7. Non utilizzare la macchina con dispositivi di protezione danneggiati oppure montati scorrettamente.
8. Assicurare che i fori di ventilazione siano sempre liberi, senza le impurità e residui.
9. Assicurare sempre durante lavoro, che in circostanza min. 3 m non siano né le persone, né gli animali.
10. . Spegnere subito l'apparecchio in caso che vengano in vicinanza le altre persone, soprattutto i bambini.
11. Non avvicinarsi alle parti in moto durante il lavoro con la macchina (nella zona del filo).
12. Prima di utilizzare l'apparecchio, togliere dalla zona di lavoro le pietre, rami e tutti gli altri ostacoli solidi.
13. Allungando il filo porre la massima attenzione. Eseguiti tutti passi, prima di mettere in funzione la macchina, occorre prendere la posizione da lavoro giusta.
14. Non utilizzare le bobine del filo metallico. Attendarsi a che l'apparecchio, dopo aver lasciato l'interruttore, gira ancora cca 5 secondi.

Segnaletica





Sicurezza del prodotto:

	
Prodotto è conforme alle relative norme CE	

Divieti:

	
Proteggere alla pioggia ed umidità! Non tagliare l'erba bagnata!	



Avviso:

	
Avviso/attenzione	Pericolo delle ferite dagli oggetti lanciati.
	
Avviso alle sostanze infiammabili	Avviso alle parti in rotazione – Pericolo d'afferramento



Direttive:

	
Non toccare tali parti per non rischiare le ustioni. Prendere in perfetta conoscenza l'uso dell'apparecchio.	Utilizzare gli occhiali di protezione e le cuffie
	
Usare i guanti di protezione	Usare la calzatura di protezione
	
Utilizzare l'elmetto di protezione	

Tutela dell'ambiente:





	
Smaltire i rifiuti in modo professionale, che non sia inquinato l'ambiente.	Il materiale d'imballo di cartone può essere consegnato al Centro di raccolta allo scopo di riciclo.
	
Gli apparecchi elettrici/elettronici difettosi e/o da smaltire devono essere consegnati ai centri autorizzati.	

Imballo:

	
Proteggere all'umidità Attenzione - fragile L'imballo deve essere rivolto	Interseroh Recycling

verso alto

Dati tecnici:

	
Allacciamento:	Potenza del motore
	
Giri del motore	Bracciata
	
Peso	

Istruzioni di sicurezza specifiche per l'apparecchio



Filo in rotazione

Eeguire i lavori/regolazione sull'apparecchio solo con motore spento e con filo fermo.

Prima di taglio

Prima di ogni uso (controllo visivo) controllare i mezzi di fissaggio, se non difettosi e ben serrati.

Controllare il terreno, dove dovrà essere esercitato il tagliaerba a filo, se non ci sono gli oggetti che potrebbero essere presi e lanciati dal tagliaerba a filo ed eliminarli (pietre, rami ecc.).

Durante il taglio



Per lavorare con tagliaerba a filo utilizzare i mezzi di protezione quali: occhiali/scudo, elmetto e cuffie, guanti. Tagliare solo in calzatura rigida con la punta d'acciaio e pantaloni lunghi, mai senza le scarpe oppure in sandali.



Attendersi alla distanza sufficiente dalle persone, bambini ed animali. Avviare il motore solo quando i Vostrì piedi sono in distanza sicura dalla testa tagliente.

Reggere l'apparecchio sempre su entrambi i manichi; viene così garantita anche la distanza di sicura prescritta dalla zona di taglio.

Badare sempre alla posizione sicura.

Mai mettere le mani nella bobina del filo con l'apparecchio in marcia.

Dopo aver spento il motore la bobina gira ancora alcuni secondi. Mai toccare la bobina.

Non tagliare l'erba bagnata!

Assicurare che i fori di ventilazione siano sempre liberi, senza le impurità e residui erbosi.



Al taglio possono essere lanciate le pietre o gli altri oggetti che potrebbero causare le gravi ferite.

Comportamento nel caso d'emergenza

Applicare il pronto soccorso concernente l'incidente e rivolgersi rapidamente al medico qualificato. Proteggere il ferito agli ulteriori incidenti e tranquillizzarlo.

Con riferimento alla DIN 13164, il luogo di lavoro deve essere sempre dotato della cassetta di pronto soccorso per eventuali incidenti. Il materiale utilizzato deve essere aggiunto immediatamente.

In caso di richiesta del pronto soccorso comunicare le seguenti informazioni:

1. **Luogo dell'incidente**
2. **Tipo dell'incidente**
3. **Numero dei feriti**
4. **Tipo della ferita**

Manovra

Mantenere, per favore, le prescrizioni legali riferite alla direttiva sulla protezione contro il rumore, che possono diversificarsi secondo i singoli luoghi.



Attenzione! Sul lato inferiore del carter della bobina del filo si trova un coltello da taglio automatico del filo (fig. A/10)



Attenzione! L'utensile di taglio comincia ruotare subito con avviamento del motore.



Eeguire la regolazione solo con l'apparecchio spento e la spina sconnessa.

Prima di avviare il motore, il filo di nylon deve essere tirato fino al bordo del carter di protezione. Al primo movimento della testa tagliente, il filo viene tagliato alla lunghezza giusta dal coltello sul carter di protezione.

1. Connettere il cavo d'alimentazione del tagliaerba a filo al cavo di prolunga ed agganciarlo nel fermo del cavo (fig. I).
2. Reggere l'apparecchio rigidamente con entrambi le mani e prendere un atteggiamento di lavoro.

3. Premendo la levetta d'acceleratore (fig. A/3), (fig. J) avviare il tagliaerba a filo.
4. Mantenere l'apparecchio in angolo di cca 30° e muoverlo continuamente a semicerchio dalla destra a sinistra e viceversa (fig. N-O)
5. Gli ottimi risultati si ottengono con la lunghezza massima dell'erba di 15 cm.
In caso di erba più alta consigliamo ripetere il taglio alcune volte (fig. P-Q).



ATTENZIONE! Non porre la testa da taglio per terra con la macchina accesa!

Regolazione della bobina del filo:

1. Tenere la macchina in marcia sopra la superficie erbosa. **Battere leggermente alcune volte con testa da taglio sulla terra.** Così il filo si allunga. M
2. Il coltello nel carter di protezione (fig. A/9) taglia il filo alla lunghezza desiderata.

Sequenze di spegnimento:

Lasciando la levetta d'acceleratore (fig. A3), l'apparecchio si ferma in alcuni secondi. Sconnettere quindi il cavo d'alimentazione dell'apparecchio dal cavo di prolunga.

Cambio della bobina del filo



ATTENZIONE! Prima di cambiare la bobina del filo è indispensabile sconnettere la spina dalla presa!

1. Spegner il tagliaerba a filo ed attendere finché si ferma assolutamente il filo di nylon; sconnettere quindi l'apparecchio dal cavo d'alimentazione.
2. Prendere la bobina, premere entrambi i due intagli ed estrarre la bobina del filo (fig. K-L).
3. Estrarre la bobina esausta ed inserire una nuova. Infilare la bobina sulla molla spingendola finché si sentirà lo scatto.
4. Tirare eventualmente il filo fino al bordo del carter di protezione. Al primo movimento della testa tagliente, il filo viene tagliato alla lunghezza giusta dal coltello sul carter di protezione.
5. Adesso è possibile connettere l'apparecchio nuovamente alla rete.

Addestramento

Leggere attentamente il Manuale d'Uso e Manutenzione. Prendere in perfetta conoscenza gli elementi di comando e l'uso corretto dell'apparecchio. Dovete sapere come funziona l'apparecchio e come si può disattivare rapidamente il dispositivo di comando.

Mai consentire ai bambini la manovra dell'apparecchio. Mai permettere l'uso dell'apparecchio dalle persone senza le istruzioni adeguate.

Non permettere l'accesso nella zona di lavoro alle persone non adatte, soprattutto ai bambini, né animali.

Siate attenti per evitare lo scivolo e/o la caduta.

Garanzia

Il periodo di garanzia è di 12 mesi in caso di uso industriale, di 24 mesi per i consumatori, e inizia a decorrere dalla data dell'acquisto dell'apparecchio.

La garanzia si riferisce esclusivamente ai difetti dovuti a difetti di materiale o di fabbricazione. Nel caso di reclamo durante il periodo di garanzia occorre allegare il documento originale d'acquisto con la data di vendita.

Non rientra nella garanzia l'uso improprio quale ad es. sovraccarico dell'apparecchio, applicazione di una forza eccessiva, danneggiamento dovuto ad un intervento dei terzi o oggetti estranei, mancato rispetto del manuale d'uso e di montaggio e usura normale.

Smaltimento

Le istruzioni per lo smaltimento derivano dai pittogrammi attaccati sull'apparecchio e sull'imballo. La descrizione dei singoli significati riporta il capitolo "Segnaletica".

Smaltimento dell'imballo da trasporto

L'imballo protegge l'apparecchio contro i danni durante il trasporto. I materiali d'imballo sono scelti a seconda della tutela dell'ambiente ed il modo di smaltimento, perciò possono essere riciclati.

Il ritorno dell'imballo in circolazione dei materiali risparmia le materie prime e diminuisce i costi di lavorazione dei rifiuti.

Le singole parti dell'imballo (es. fogli, styropor®) possono essere pericolosi per i bambini. **Esiste il pericolo di soffocamento!**

Tenere le parti dell'imballo fuori portata dei bambini e smaltirli prima possibile.

Assistenza tecnica

Avete **le domande tecniche? Contestazioni? Avete bisogno dei ricambi oppure del Manuale d'Uso?**

Sul nostro sito www.guede.com, nel settore **Assistenza tecnica**, Vi aiuteremo velocemente ed in via non burocratica. Ci dareste la mano, per favore, per poter aiutar Vi? Per poter identificare il Vostro apparecchio nel caso di contestazione abbiamo bisogno del numero di serie, cod. ord. e l'anno di produzione. Tutte queste indicazioni troverete sulla targhetta della macchina. Per avere questi dati sempre disponibili, indicarli qui sotto, per favore:

N° serie:

Cod. ord.:

Anno di produzione:

Tel.: +49 (0) 79 04 / 700-360

Fax: +49 (0) 79 04 / 700-51999

E-Mail: support@ts.guede.com

Manutenzione



Prima di manutenzione e pulizia spegnere sempre l'apparecchio ed attendere finché si ferma assolutamente. Sconnettere la spina.

I lavori di manutenzione che non sono esattamente descritti nel presente Manuale devono essere svolti dal personale autorizzato perché possono nascere le situazioni pericolose, alle quali l'Utente non è preparato. La sostituzione dei ricambi deve essere svolta solo dal personale autorizzato.

Pulizia

Dopo ogni uso pulire il tagliaerba a filo con uno straccio pulito, una spazzola oppure soffiare con l'aria compressa a bassa pressione.

Non utilizzare i depuratori e solventi che potrebbero danneggiare le parti di plastica dell'apparecchio.

Non spruzzare l'acqua sul tagliaerba a filo.

Conservazione invernale

- Pulire accuratamente l'apparecchio.
- Conservare l'apparecchio nel locale asciutto.
- Eseguire la manutenzione totale descritta nell'articolo Manutenzione.
- Far raffreddare l'apparecchio.
- Pulire la superficie esterna dell'apparecchio.

Ricerca dei guasti

La tabella indica i guasti possibili, la causa degli stessi e le possibilità di rimozione. Se il problema permane, rivolgersi al professionista.



Prima di manutenzione e pulizia sconnettere la spina dalla presa.

Sintomi	Causa eventuale	Rimozione
L'apparecchio non taglia	Bobina del filo troppo corta	Regolare la bobina del filo
	Bobina vuota	Cambiare la bobina
L'apparecchio non parte	L'alimentazione della corrente interrotta	Controllare la presa ed il cavo d'alimentazione e di prolunga

Úvod

Abyste ze svého nového přístroje měli co možná nejdéle radost, přečtěte si prosím před uvedením do provozu pečlivě návod k obsluze a přiložené bezpečnostní pokyny. Dále doporučujeme, abyste si návod k použití uschovali pro případ, že byste si později chtěli znovu připomenout funkce výrobku.

V rámci neustálého dalšího vývoje výrobku si vyhrazujeme právo provádět technické změny za účelem vylepšení. Obrázky se proto mohou lišit.

U tohoto dokumentu se jedná o originální návod k obsluze.

Objem dodávky - obr. B

Přístroj vyjměte z přepravního obalu a zkontrolujte úplnost a existenci těchto dílů:

1. trunová s sekačka
2. Rukojeť
3. Kryt cívky
4. Upevňovací šrouby
5. Náhradní cívka
6. Guide-lisières

Pokud díly v dodávce chybí nebo jsou poškozené, obraťte se prosím na svého prodejce.

Použití v souladu s určením

Strunová sekačka pro rychlé a pohodlné ošetření trávníku. K jednoduchému odstranění trávy a plevelů pod keři, náspy a na hranách.

S tímto strojem nelze vykonávat jiné práce, než pro jaké byl tento stroj zkonstruován a jež jsou popsány v návodu k obsluze.

Každé jiné použití je považováno za použití v rozporu s určením. Za následné škody a úrazy výrobce neručí. Dbejte prosím na to, že tento přístroj není konstruován pro průmyslové použití.

Popis přístroje (obr. A)

1. Rukojeť
2. Obslužná rukojeť
3. Plynová páčka
4. Aretace kabelu
5. Napájecí kabel
6. Prodlužovací trubka
7. Aretace řezací hlavy
8. Kryt strunové cívky
9. Strunová cívka
10. Nůž pro odříznutí struny
11. Hlava motoru
12. Aretace prodlužovací trubky
13. Guide-lisières

Technické údaje

Přípojka:	230 V ~ 50 Hz
Třída ochrany:	II
Typ ochrany:	IP X0
Max. výkon:	550 W
Otáčky motoru:	10.000 min-1
Záběr:	300 mm
Ø strunové cívky:	1,6 mm
Výška pracovní rukojeti:	840 -1070 mm
Napájecí kabel:	350 mm
Hmotnost:	2,3 kg

Požadavky na obsluhu

Obsluha si musí před použitím přístroje pozorně přečíst návod k obsluze.

Kvalifikace

Kromě podrobného poučení odborníkem není pro používání přístroje nutná žádná speciální kvalifikace.

Minimální věk

Na přístroji smí pracovat jen osoby, jež dosáhly 16 let. Výjimku představuje využití mladistvých, pokud se toto děje během profesního vzdělávání za účelem dosažení dovednosti pod dohledem školitele.

Školení

Používání přístroje vyžaduje pouze odpovídající poučení odborníkem resp. návodem k obsluze. Speciální školení není nutné.

Před uvedením do provozu

Bezpečnostní pokyny

Návod k obsluze je třeba před prvním použitím přístroje kompletně přečíst. Pokud nastanou o zapojení a obsluze přístroje pochybnosti, obraťte se na výrobce (servisní oddělení).

ABY BYL ZARUČEN VYSOKÝ STUPEŇ BEZPEČNOSTI, DODRŽUJTE POZORNĚ NÁSLEDUJÍCÍ POKYNY:

 **Pozor! Zapojte jen do sítě s ochranným vypínačem proti chybovému proudu (FI)!**

1. Ruce a nohy držte vždy v dostatečné vzdálenosti od struny, zvláště pak, když zapínáte stroj. Ruku na přídatné rukojeti mějte vždy volnou
2. Přístroj držte vždy v přiměřeně bezpečné vzdálenosti od těla a zaujměte stabilní postoj.
3. Noste vždy ochranný obličejový štít/ochranné brýle, helmu a bezpečnostní obuv a rukavice.
4. Se strojem pracujte jen při dostatečné viditelnosti.
5. Stroj nepoužívejte za deště a je-li tráva vlhká.
6. Stroj před použitím nebo po nárazu zkontrolujte z hlediska případných škod a v případě nutnosti opravte.
7. Stroj nepoužívejte, jsou-li ochranná zařízení poškozená nebo nejsou-li správně namontovaná.
8. Zajistěte, aby větrací štěrbin motoru byly vždy bez nečistot a zbytků.
9. Během práce vždy zajistěte, aby se v okruhu minimálně 3 m nezdržovaly osoby
10. ani zvířata. Stroj ihned vypněte, jakmile se do jeho dosahu dostanou osoby, především pak děti.
11. Je-li stroj v provozu, nepřibližujte se k pohyblivým součástem (v oblasti struny).
12. Před použitím přístroje odstraňte z oblasti, kde budete pracovat, kameny, větve a každý další pevný materiál.
13. Při prodloužení struny buďte maximálně opatrní. Po provedení těchto kroků je před uvedením stroje do provozu třeba znovu zaujmout správný pracovní postoj.
14. Nepoužívejte kovové cívky. Dbejte na to, že stroj po puštění spínače ještě dalších pět sekund dobíhá.

Označení

Bezpečnost produktu:

Produkt odpovídá příslušným normám EU	

Zákazy:

Chraňte před deštěm a vlhkostí! Nesečte mokrou trávu!	

Výstraha:

Výstraha/Pozor	Nebezpečí úrazu odhozenými předměty.
Výstraha před hořlavými látkami	Výstraha před rotujícími součástmi - nebezpečí vtažení

Příkazy:

Nedotýkejte se těchto součástí, abyste zabránili popáleninám. Předem se pečlivě seznamte s používáním přístroje.	Používejte ochranné brýle a sluchátka
Používejte ochranné rukavice	Používejte bezpečnostní obuv
Noste ochrannou helmu	

Ochrana životního prostředí:

Odpad zlikvidujte odborně tak, abyste neškodili životnímu prostředí.	Obalový materiál z lepenky lze odevzdat za účelem recyklace do sběrný.
Vadné a/nebo likvidované elektrické či elektronické přístroje musí být odevzdány do příslušných sběrů.	

Obal:

Chraňte před vlhkem Pozor - křehké Obal musí směřovat nahoru	Interseroh-Recycling

Technické údaje:

Přípojka:	Výkon motoru
Otáčky motoru	Záběr
Hmotnost	

Bezpečnostní pokyny specifické pro přístroj

Rotující struna
Práce/seřezání na přístroji provádějte jen při vypnutém motoru a struně v klidovém stavu.

Před sečením

Před každým použitím (vizuální kontrola) zkontrolujte upevňovací prostředky z hlediska poškození a pevného utažení.

Terén, na kterém budete strunovou sekačkou používat, zkontrolujte z hlediska předmětů, které mohou být strunovou sekačkou zachyceny a odhozeny, a tyto předměty odstraňte. (kameny, větve atd.)

Během sečení



Při práci se strunovou sekačkou noste ochranné brýle/ochranný štít/ helmu a ochranu sluchu, jakož i rukavice.

Sečte jen s bezpečnostní obuví s ocelovými špičkami/podrážkou a dlouhými kalhotami, nikdy ne bosí nebo v sandálech.



Dbejte na přiměřený odstup od osob, dětí a zvířat. Motor zapínejte jen tehdy, jsou-li Vaše nohy v bezpečné vzdálenosti od řezací hlavy.

Přístroj držte vždy pevně za obě rukojeti, je tak zaručena i předepsaná bezpečnostní vzdálenost od oblasti sečení.

Dbejte na bezpečný postoj.

Je-li přístroj v chodu, nikdy nesahejte do strunové cívky.

Po vypnutí se cívka ještě několik sekund točí. Cívky se nikdy nedotýkejte.

Nesečte mokrou trávu.

Dbejte na to, aby větrací štěrbinu motoru byly vždy čisté a beze zbytků trávy.



Při sečení mohou být odhozeny kameny či jiné předměty, které mohou způsobit vážné úrazy.

Chování v případě nouze

Zaveďte úrazu odpovídající potřebnou první pomoc a vyzvěte co možná nejrychleji kvalifikovanou lékařskou pomoc.

Chraňte zraněného před dalšími úrazy a uklidněte jej.

Kvůli případné nehodě musí být na pracovišti vždy po ruce lékárníčka první pomoci dle DIN 13164. Materiál, který si z lékárníčky vezmete, je třeba ihned doplnit. Pokud požadujete pomoc, uveďte tyto údaje:

1. Místo nehody
2. Druh nehody
3. Počet zraněných
4. Druh zranění

Obsluha

Dodržujte prosím zákonná ustanovení, týkající se nařízení o ochraně před hlukem, která se mohou v jednotlivých místech lišit.



Pozor! Na spodní straně krytu strunové cívky se nachází nůž pro automatické odříznutí struny (obr. A/10)



Pozor! Žací nástroj se začíná při spuštění motoru točit.



Seřízení provádějte jen při vypnutém přístroji a vytažené zástrčce.

Před spuštěním motoru musí být nylonová struna vytažena případně až k okraji ochranného krytu. Při prvním rozběhu řezací hlavy se struna zařizne na správnou délku nožem na ochranném krytu.

1. Napájecí kabel strunové sekačky připojte k prodlužovacímu kabelu a zavěste do aretace kabelu (obr. I).
2. Přístroj držte pevně oběma rukama a zaujměte pracovní postoj.

3. Stlačením plynové páčky (obr. A/3) (obr. J) nastartujte strunovou sekačku.
4. Přístroj držte v úhlu cca 30° a pohybujte jím pravidelným půlkruhovitým pohybem zprava doleva. (obr. N-O)
5. Nejlepších výsledků se dosahuje při max. délce trávy 15 cm.
Je-li tráva vyšší, doporučuje se provést několik sekání. (obr. P-Q)



POZOR! Žací hlavu nepokládejte během provozu na zem.

Seřízení strunové cívky:

1. Přístroj, který je v provozu, držte nad travnatou plochou. **Žací hlavou několikrát lehce ťukněte o zem.** Tímto způsobem se struna prodlouží. (obr. M)
2. Nůž v ochranném krytu (obr. A/9) zařizne strunu na požadovanou délku.

Pořadí při vypnutí:

Puštěním plynové páčky (obr. A3) se přístroj po několika sekundách zastaví. Nyní odpojte přístroj od prodlužovacího resp. napájecího kabelu.

Výměna strunové cívky



POZOR! Před výměnou strunové cívky vytáhněte bezpodmínečně zástrčku!

1. Strunovou sekačku vypněte a počkejte, až se nylonové vlákno kompletně zastaví, pak odpojte přístroj od napájecího kabelu.
2. Nyní uchopte cívku, stlačte oba zářezy a strunovou cívku vytáhněte. (obr. K-L)
3. Vyjměte prázdnou cívku a nahraďte ji novou. Cívku nasadte na pružinu a tlačte ji tak, aby zapadla.
4. Strunu případně vytáhněte až k okraji ochranného krytu. Při prvním rozběhu řezací hlavy se struna zařizne na správnou délku nožem na ochranném krytu.
5. Nyní lze přístroj opět zapojit do sítě a nastartovat.

Trénink

Pečlivě si pročtěte návod k obsluze a údržbě. Důkladně se seznamte s ovládacím zařízením a řádným použitím přístroje. Musíte vědět, jak přístroj pracuje a jak lze rychle vypnout ovládací zařízení.

Nikdy nenechávejte děti pracovat s přístrojem. Nikdy nenechávejte s přístrojem pracovat dospělé bez řádného zaškolení.

Na své pracoviště nepouštějte žádné osoby, především pak malé děti a domácí zvířata.

Buďte opatrní, abyste zabránili uklouznutí či pádu.

Záruka

Záruční doba činí 12 měsíců při průmyslovém použití, 24 měsíců pro spotřebitele a začíná dnem nákupu přístroje.

Záruka se vztahuje výhradně na nedostatky způsobené vadou materiálu nebo výrobní vadou. Při reklamaci v záruční době je třeba přiložit originální doklad o koupi s datem prodeje.

Do záruky nespadá neodborné použití jako např. přetížení přístroje, použití násilí, poškození cizím zásahem nebo cizími předměty, nedodržení návodu k použití a montáži a normální opotřebení.

Likvidace

Pokyny pro likvidaci vyplývají z piktogramů umístěných na přístroji resp. obalu. Popis jednotlivých významů najdete v kapitole „Označení“.

Likvidace přepravního obalu

Obal chrání přístroj před poškozením při přepravě. Obalové materiály jsou zvoleny zpravidla podle jejich šetrnosti vůči životnímu prostředí a způsobu likvidace a lze je proto recyklovat.

Vrácení obalu do oběhu materiálu šetří suroviny a snižuje náklady na likvidaci odpadů.

Části obalu (např. fólie, styropor®) mohou být nebezpečné pro děti. **Existuje riziko udušení!**

Části obalu uschovejte mimo dosah dětí a co nejrychleji zlikvidujte.

Servis

Máte technické otázky? Reklamaci? Potřebujete náhradní díly nebo návod k obsluze?

Na naší domovské stránce www.guede.com Vám v oddílu **Servis** pomůžeme rychle a nebyrokraticky. Prosím pomozte nám pomoci Vám. Aby bylo možné Váš přístroj v případě reklamace identifikovat, potřebujeme sériové číslo, objednávací číslo a rok výroby. Všechny tyto údaje najdete na typovém štítku. Abyste měli tyto údaje vždy po ruce, запиšte si je prosím dole.

Sériové číslo:

Objednávací číslo:

Rok výroby:

Tel.: +49 (0) 79 04 / 700-360
Fax: +49 (0) 79 04 / 700-51999
E-Mail: support@ts.guede.com

Údržba



Přístroj před údržbou a čištěním vždy vypněte a počkejte, až se zcela zastaví. Vytáhněte zástrčku.

Údržbové práce, jež nejsou v této příručce výslovně popsány, musí provést odborný personál, neboť mohou nastat nebezpečné situace, na něž není obsluha připravena. Výměnu náhradních dílů smí provést výhradně jen odborný personál.

Čištění

Po každém použití vyčistěte strunovou sekačku čistým hadrem, kartáčem nebo ji vyfoukejte tlakovým vzduchem při nízkém tlaku.

Nepoužívejte čističe a rozpouštědla, tyto mohou poškodit plastové součásti přístroje.

Na strunovou sekačku nestříkejte

Zazimování

- Přístroj důkladně vyčistěte.
- Přístroj uložte v suché místnosti.
- Proveďte celkovou údržbu, která je popsána v oddíle Údržba.
- Stroj nechte vychladnout.
- Vyčistěte vnější povrch stroje

Vyhledávání poruch

Tabulka ukazuje možné poruchy, jejich možnou příčinu a možnosti jejich odstranění. Pokud problém přesto nemůžete odstranit, přivzte si na pomoc odborníka.



Před údržbou a čištěním přístroj vypněte a vytáhněte zástrčku.

Symptomy	Možná příčina	Náprava
Přístroj neseká	Příliš krátká strunová cívka	Strunovou cívku seřídte
	Prázdná cívka	Cívku vyměňte
Přístroj se nerozběhne	Přerušený přívod proudu	Zkontrolujte zástrčku, napájecí a prodlužovací kabel.

Inleiding

Om van uw nieuwe apparaat zo lang mogelijk plezier te hebben, bevelen wij u aan de gebruiksaanwijzing en de bijgesloten veiligheidsinstructies voor het in bedrijf stellen zorgvuldig te lezen. Verder wordt aanbevolen de gebruiksaanwijzing te bewaren voor het geval dat de functies van het apparaat later nogmaals in het geheugen ververst moeten worden.

In het kader van een continue productontwikkeling behouden wij ons het recht voor technische wijzigingen aan te brengen. Afbeeldingen kunnen afwijken.

Dit document betreft de originele gebruiksaanwijzing.

Levering afb. B

Neem het apparaat uit de transportverpakking en controleer de volledigheid en de aanwezigheid van de volgende onderdelen:

1. **Trimmer**
2. **Greep**
3. **Spoelbeschermer**
4. **Bevestigingsschroeven**
5. **Vervangingsspoel**
6. **Kantgeleider**

Indien onderdelen uit de levering beschadigd zijn, neem contact met uw handelaar.

Gebruik volgens de bepalingen

Grastrimmer voor een snelle en gemakkelijke verzorging van uw gras.

Voor een eenvoudige verwijdering van gras en onkruid onder het struikgewas, bermen en aan kanten.

Met deze machine mogen geen andere werkzaamheden verricht worden dan de werkzaamheden waarvoor de machine is gebouwd en die in de gebruiksaanwijzing worden beschreven.

Ieder ander gebruik geldt als niet volgens deze gebruiksregels. De producent is voor de eventuele hieruit ontstane schades niet aansprakelijk. Let er op dat deze machine niet voor industriële toepassing is geconstrueerd.

Beschrijving van het apparaat (afb. A)

1. Greep
2. Bedieningsgreep
3. Gashendel
4. Kabelvergrendeling
5. Aansluitkabel
6. Verlengbuis
7. Vergrendeling maaikop
8. Draadspoelbeschermer
9. Draadspoel
10. Mes voor draadverlenging
11. Motorkop
12. Vergrendeling verlengbuis
13. Kantgeleider

Technische gegevens

Aansluiting:	230 V ~ 50 Hz
Beveiligingsklasse:	II
Beveiligingsgraad:	IP X0
Max. vermogen:	550 W
Motortoerental:	10.000 min-1
Maaibreedte:	300 mm
Draadspoel Ø:	1,6 mm
Werkhoogte:	840-1070 mm
Aansluitkabel:	350 mm
Gewicht:	2,3 kg

Eisen aan de bedienende persoon

De bedienende persoon moet, vóór ingebruikname van de machine, de gebruiksaanwijzing goed gelezen hebben.

Kwalificatie

Behalve een uitvoerige instructie door vakkundig verkooppersoneel is er geen speciale kwalificatie voor het gebruik van de machine nodig.

Minimale leeftijd

Het apparaat mag slechts door personen gebruikt worden van 16 jaar of ouder. Uitzondering hierop is het gebruik door jeugdige personen bij een beroepsopleiding ter verkrijging van vaardigheid en indien dit onder toezicht van een instructeur plaats vindt.

Scholing

Voor het gebruik van de machine is passend onderricht voldoende. Een speciale scholing is niet noodzakelijk.

Vóór de inbedrijfneming

Veiligheidsinstructies

De gebruiksaanwijzing dient, vóór de eerste ingebruikname van de machine, geheel doorgelezen te worden. Indien over de aansluiting en bediening van de machine twijfels bestaan, dient u zich tot de producent (serviceafdeling) te wenden.

OM EEN HOGE GRAAD VAN VEILIGHEID TE GARANDEREN DIENT U DE VOLGENDE INSTRUCTIES IN ACHT TE NEMEN:

 **Let op! Slechts aan stroomnet met schakelaar voor foutstroom (FI) aansluiten.**

1. De handen en voeten steeds ver van de maaio omgeving houden, voornamelijk bij het starten van het apparaat. De hand op de aanbouwhandgreep vrij houden.
2. Het apparaat steeds op een redelijk veilige afstand van het lichaam houden en een stabiele lichaamspositie innemen.
3. Draag steeds gezichtbescherming/veiligheidsbril, helm, veiligheidsschoenen en handschoenen.
4. Gebruik de machine uitsluitend bij goed zicht.
5. Het apparaat niet bij regen of vochtig gras gebruiken.
6. Het apparaat voor het gebruik of na het aanstoten op eventuele schade controleren en indien nodig deze repareren.
7. Het apparaat niet gebruiken, indien de beveiligingsinrichtingen beschadigd zijn of niet correct zijn aangebracht.
8. Controleer steeds of de luchtsleuven van de motor vrij van vuil en/of resten zijn.
9. Tijdens de werkcyclus steeds controleren of zich in een cirkel van tenminste 3 m geen personen en/of dieren bevinden.
10. Het apparaat onmiddellijk afzetten, indien personen - in het bijzonder kinderen - in het werkbereik komen.
11. Indien het apparaat in gebruik is, niet de beweegbare delen benaderen (in de omgeving van de maa-inrichtingen).
12. Voor gebruik van het apparaat moeten stenen, takken en elk ander vast materiaal van de werkomgeving verwijderd worden.
13. Bij het verlengen van de snijdraad is de hoogst mogelijke voorzichtigheid geboden. Na uitvoering van deze handelingen moet voor aanloop van het apparaat opnieuw de correcte werkpositie ingenomen worden.

14. Geen metalen snijspoelen gebruiken. Let er op dat het apparaat na het loslaten van de schakelaar nog ongeveer vijf seconden blijft nalopen.

Aanduidingen

Productveiligheid:

	
Het product is conform de desbetreffende normen van de Europese Gemeenschap	

Verboden:

	
Tegen regen en vocht beschermen! Geen nat gras maaien!	



Waarschuwing:

	
Waarschuwing/Let op	Letselgevaar door weggeslingerde delen.
	
Waarschuwing voor ontvlambare stoffen	Waarschuwing voor draaiende onderdelen - inzuiggevaar



Aanwijzingen:

	
Lees deze gebruiksaanwijzing zorgvuldig door. Maakt u zich met het gebruik van de machine vertrouwd	Oog- en gehoorbeschermers gebruiken
	
Beschermende handschoenen gebruiken	Veiligheidsschoenen gebruiken
	
Veiligheidshelm dragen	

Milieubescherming:

	
Afval niet in het milieu maar vakkundig verwijderen	Kartonnen verpakkingsmateriaal bij de daarvoor bestemde recyclingplaatsen inleveren
	
Beschadigde en/of te verwijderen elektrische of elektronische apparaten bij de daarvoor bestemde recyclingplaatsen inleveren	





Verpakking:

	
---	---

Tegen vocht beschermen
Let op - breekbaar
Verpakkingsoriëntering -
boven

Interseroh-Recycling

Technische gegevens:

	
Aansluiting	Motorvermogen
	
Motortoerental	Maaibreedte
	
Gewicht	

Veiligheidsinstructies specifiek voor dit apparaat



Roterende draad

Werkzaamheden/instellingen aan het apparaat alleen bij uitgeschakelde motor en stilstaand spoel uitvoeren.

Voor het maaien

Vóór elk gebruik de bevestigingsmiddelen op schade en juiste plaatsing controleren (visuele controle).

Controleer de te bewerken plaats op voorwerpen die door de grastrimmer gegrepen en weggeslingerd kunnen worden en verwijder deze vooraf. (Stenen, takken etc.)

Tijdens het zagen



Draag een veiligheidsbril/beschermerschield, helm, een gehoorbeschermer en handschoenen tijdens het werken met de grastrimmer.

Draag daarbij alleen maar veiligheidsschoenen met stalen neuzen/zolen en een lange broek, nooit blootsvoets of op sandalen.



Let op de voldoende afstand van personen, kinderen en dieren.

Zet de motor enkel dan aan als uw voeten op een veilige afstand van de maaikop zijn.

Houd het apparaat steeds aan beide handgrepen vast, waardoor ook de aangegeven veiligheidsafstand tot de maaio omgeving gegarandeerd is.

Let op een veilige standplaats.

Grijp nooit in de draaiende draadspoel.

Na het uitschakelen draait de spoel noch enkele seconden door. Raak de spoel nooit aan.

Maai niet in nat gras.

Let er op dat de luchtsleuven van de motor vrij van vuil en maairesen zijn.



Bij maaien kunnen stenen of andere delen weggeslingerd worden die tot zwaar letsel kunnen leiden.

Handelswijze in noodgeval

Tref de noodzakelijke maatregelen om eerste hulp te verlenen, die met het letsel overeenkomt en vraag zo snel mogelijk gekwalificeerde medische hulp aan. Bescherm gewonde personen voor overig letsel en stel ze gerust.

Voor het eventueel plaatsvinden van een ongeval zou altijd een verbandtrommel, volgens DIN 13164, in de werkplaats beschikbaar moeten zijn. Het uit de verbandtrommel genomen materiaal dient direct weer aangevuld te worden.

Indien u hulp vraagt, geef dan de volgende gegevens door:

1. **Plaats van het ongeval**
2. **Soort van het ongeval**
3. **Aantal gewonde mensen**
4. **Soort verwondingen**

Bediening

Volg de betreffende wettelijke bepalingen van de Verordening betreffende geluidshinder op die plaatselijk afwijkend kunnen zijn.



Let op! Aan de onderkant van de draadspoelbeschermer bevindt zich een mes voor de automatische draadverlenging (afb. A/10).



Let op! Het snijwerktuig begint bij de startende motor direct te draaien.



Instellingen uitsluitend bij uitgeschakeld apparaat en uitgenomen netstekker uitvoeren.

Voordat u de motor start dient de nylondraad eventueel tot aan de rand van de beschermkap uitgetrokken te worden. Bij het eerste aanlopen van de maaikop wordt de draad op de juiste lengte door het mes in de beschermkap afgesneden.

1. De netkabel van de grastrimmer aan de verlengkabel aansluiten en de kabelvergrendeling (afb. I) ophangen.
2. Houd het apparaat met beide handen vast en neem de werkpositie aan.
3. Door indrukken van de gashendel (afb. A/3) (afb. J) wordt de grastrimmer gestart.
4. Houd het apparaat onder een hoek van ca. 30° vast en beweeg deze gelijkmatig van rechts naar links in een halfcirkelvormige beweging. (Afb. N-O)
5. De beste maairesultaten verkrijgt men als het gras een hoogte van 15 cm heeft.
Indien het gras hoger is, wordt geadviseerd het maaien in meerdere keren uit te voeren. (Afb. P-Q)



LET OP! Een ingeschakelde maaikop tijdens het gebruik van het apparaat niet op de grond neerleggen.

Nastellen van de spoeldraad:

1. Het in gebruik zijnde apparaat boven een grasvlakte houden. **Met de maaikop een paar maal licht op de grond kloppen.** Op deze wijze verlengt de draad zich. (Afb. M)
2. Het in de beschermkap ingebouwde mes (afb. A/9) snijdt de draad op de juiste lengte af.

Stappen voor uitschakeling:

Door het loslaten van de gashendel (afb. A3) stopt het apparaat na een paar seconden. Koppel het apparaat van de verlengkabel, resp. netkabel af.

Vervangen van draadspoel



LET OP! Voor het vervangen van de draadspoel dient de netstekker uitgenomen te worden!

1. Schakel de grastrimmer uit, wacht tot de nylondraad volledig tot stilstand is gekomen en koppel het apparaat van de netstroom af.
2. Neem nu de spoel ter hand, druk op de beide inkervingen en trek de draadspoel uit. (Afb. K-L)
3. Verwijder de lege spoel en vervang deze door een nieuwe: plaats de nieuwe spoel op de veer en druk op deze, tot de spoel inklikt
4. De draad eventueel tot aan de rand van de beschermkap uittrekken. Bij het eerste aanlopen van de maaikop wordt de draad op de juiste lengte door het mes in de beschermkap afgesneden.
5. Nu kan het apparaat opnieuw aangesloten en gestart worden.

Training

Lees deze gebruiks- en onderhoudsaanwijzing zorgvuldig door. Maakt u zich met de stuurinrichtingen en het juiste gebruik van de machine goed vertrouwd. U moet weten hoe de machine werkt en hoe de stuurinrichtingen snel uitgeschakeld kunnen worden.

Laat nooit kinderen met de machine werken. Laat nooit volwassenen zonder behoorlijke aanwijzingen met de machine werken.

Houd de werkomgeving vrij van alle personen, vooral kleine kinderen en huisdieren.

Wees voorzichtig, om te voorkomen dat u uitglijdt of valt.

Garantie

De garantieperiode is 12 maanden bij commercieel gebruik en 24 maanden voor eindgebruikers en begint met de datum van aankoop van het apparaat.

De garantie heeft uitsluitend betrekking op onvolkomenheden die op materiaal- en/of productiefouten zijn terug te voeren. Bij een claim betreffende een onvolkomenheid, in de zin van garantie, dient de aankoopfactuur - die de verkoopdatum bewijst - met de aankoopdatum bijgesloten te worden.

Uitgesloten van garantie zijn verkeerd gebruik, zoals bijv. overbelasting van het apparaat, gebruik van geweld, beschadigingen door vreemde invloeden of vreemde voorwerpen evenals het niet naleven van gebruiks- en montageaanwijzingen en normale slijtage.

Verwijdering

De verwijdering instructies zijn met pictogrammen aangegeven die op de machine, resp. op de verpakking, te vinden zijn. Een beschrijving van de afzonderlijke betekenissen is in het hoofdstuk "Aanduiding" te vinden.

Verwijdering van de transportverpakking

De verpakking beschermt de machine tegen transportschades. De verpakkingsmaterialen zijn meestal volgens milieuvriendelijke en verwijderingstechnische standpunten gekozen en derhalve recyclebaar. Het retour brengen van de verpakking in de materiaalomloop spaart grondstoffen en verlaagt de afvalhoeveelheden.

Verpakkingsdelen (bijv. folies, styropor) kunnen voor kinderen gevaarlijk zijn. **Er bestaat verstikkingsgevaar!** Bewaar de verpakking buiten het bereik van kinderen en verwijder deze zo snel mogelijk.

Service

Hebt u **technische vragen? Een reclamatie? Hebt u reserveonderdelen of een gebruiksaanwijzing nodig?** Op onze website www.guede.com in **Service** helpen wij u snel en niet-bureaucratisch verder. Help ons om u te helpen, a.u.b. Om uw machine in geval van reclamatie te kunnen identificeren hebben wij het serienummer evenals artikelnummer en productiejaar nodig. Deze gegevens vindt u op het typeplaatje. Vul deze gegevens hieronder in om deze altijd bij de hand te hebben.

Serienummer:
Artikelnummer:
Productiejaar:

Tel.: +49 (0) 79 04 / 700-360
Fax: +49 (0) 79 04 / 700-51999
E-mail: support@ts.guede.com

Onderhoud



Schakel het apparaat voor onderhouds- en reinigingswerkzaamheden altijd uit en wacht tot het apparaat volledig stil staat. Neem de netstekker uit.

Onderhoudswerkzaamheden die in dit handboek niet uitdrukkelijk zijn beschreven, dienen door vakkundig personeel uitgevoerd te worden omdat gevaarlijke situaties kunnen ontstaan waarop de machinebediener niet is voorbereid. Vervanging van onderdelen mag uitsluitend door vakkundig personeel uitgevoerd worden.

Schoonmaken

Reinig de grastrimmer na ieder gebruik met een schone doek of een borstel of blaas deze met perslucht, met een lage druk, schoon.

Gebruik geen schoonmaak- of oplosmiddelen; deze kunnen de kunststofdelen aantasten.

Besluit de grastrimmer niet.

Opslag in de winter

- Voer een grondige schoonmaak van de machine uit.
- Bewaar het apparaat in een droge ruimte.
- Voer algemene onderhoudswerkzaamheden uit die in het hoofdstuk "Onderhoud" zijn beschreven.
- Laat het apparaat afkoelen.
- Maak de buitenste behuizing van het apparaat schoon.

Oplossen van storingen

De tabel geeft mogelijke fouten aan evenals een mogelijke oorzaken en oplossingen daarvan. Indien u het probleem toch niet kunt verhelpen, kunt u een vakman raadplegen.



Voor onderhoud- en schoonmaakwerkzaamheden het apparaat uitschakelen en de netstekker uitnemen.

Verschijnsels	Mogelijke oorzaak	Oplossing
Maait niet	Spoeldraad te kort.	Spoeldraad nastellen.
	Spoel leeg.	Spoel vervangen.
Apparaat loopt niet	Stroomtoevoer onderbroken.	Stekkerverbinding, netkabel en verlengkabel controleren.

Úvod

Aby ste zo svojho nového prístroja mali čo možno najdlhšie radosť, prečítajte si, prosím, pred uvedením do prevádzky pozorne návod na obsluhu a priložené bezpečnostné pokyny. Ďalej odporúčame, aby ste si návod na použitie uschovali pre prípad, že by ste si neskôr chceli znovu pripomenúť funkcie výrobku.

V rámci neustáleho ďalšieho vývoja výrobku si vyhradujeme právo vykonávať technické zmeny s cieľom vylepšenia. Obrázky sa preto môžu líšiť.

Pri tomto dokumente ide o originálny návod na obsluhu.

Objem dodávky – obr. B)

Prístroj vyberte z prepravného obalu a skontrolujte úplnosť a existenciu týchto dielov:

1. kumulátorový vyžinač
2. Rukoväť
3. Kryt cievky
4. Upevňovacie skrutky
5. Náhradná cievka
6. Rubna voďica

Ak diely v dodávke chýbajú alebo sú poškodené, obráťte sa, prosím, na svojho predajcu.

Použitie v súlade s určením

Strunová kosačka na rýchle a pohodlné ošetrovanie trávnikov. Na jednoduché odstránenie trávy a buriny pod kríkmi, násypmi a na hranách.

S týmto strojom nie je možné vykonávať iné práce, než na aké bol tento stroj skonštruovaný a ktoré sú opísané v návode na obsluhu.

Každé iné použitie je považované za použitie v rozpore s určením. Za následné škody a úrazy výrobcu neručí. Dbajte, prosím, na to, že tento prístroj nie je konštruovaný na priemyselné použitie.

Popis prístroja (obr. A)

1. Rukoväť
2. Obslužná rukoväť
3. Plynová páčka
4. Aretácia kábla
5. Napájací kábel
6. Predlžovacia rúrka
7. Aretácia rezacej hlavy
8. Kryt strunovej cievky
9. Strunová cievka
10. Nôž na odrezanie struny
11. Hlava motora
12. Aretácia predlžovacej rúrky
13. Rubna voďica

Technické údaje

Prípojka:	230 V ~ 50 Hz
Trieda ochrany:	II
Typ ochrany:	IP X0
Max. výkon:	550 W
Otáčky motora:	10 000 min ⁻¹
Záber:	300 mm
Ø strunovej cievky:	1,6 mm
Výška pracovnej rukoväti:	840 – 1070 mm
Napájací kábel:	350 mm
Hmotnosť:	2,3 kg

Požiadavky na obsluhu

Obsluha si musí pred použitím prístroja pozorne prečítať návod na obsluhu.

Kvalifikácia

Okrem podrobného poučenia odborníkom nie je na používanie prístroja nutná žiadna špeciálna kvalifikácia.

Minimálny vek

Na prístroji smú pracovať len osoby, ktoré dosiahli 16 rokov. Výnimku predstavuje využitie mladistvých, ak sa to deje počas profesijného vzdelávania s cieľom dosiahnutia zručností pod dohľadom školiteľa.

Školenie

Používanie prístroja vyžaduje iba zodpovedajúce poučenie odborníkom, resp. návodom na obsluhu. Špeciálne školenie nie je nutné.

Pred uvedením do prevádzky

Bezpečnostné pokyny

Návod na obsluhu je potrebné pred prvým použitím prístroja kompletne prečítať. Ak nastanú o zapojení a obsluhu prístroja pochybnosti, obráťte sa na výrobcu (servisné oddelenie).

ABY BOL ZARUČENÝ VYSOKÝ STUPEŇ BEZPEČNOSTI, DODRŽUJTE DÔSLEDNE NASLEDUJÚCE POKYNY:

 **Pozor! Zapojte len do siete s ochranným vypínačom proti chybovému prúdu (FI)!**

1. Ruky a nohy držte vždy v dostatočnej vzdialenosti od struny, obzvlášť po tom, keď zapínate stroj. Ruku na prídavnej rukoväti majte vždy voľnú.
2. Prístroj držte vždy v primerane bezpečnej vzdialenosti od tela a zaujmite stabilný postoj.
3. Noste vždy ochranný tvárový štít/ochranné okuliare, helmu a bezpečnostnú obuv a rukavice.
4. So strojom pracujte len pri dostatočnej viditeľnosti.
5. Stroj nepoužívajte za dažďa a ak je tráva vlhká.
6. Stroj pred použitím alebo po náraze skontrolujte z hľadiska prípadných škôd a v prípade nutnosti opravte.
7. Stroj nepoužívajte, ak sú ochranné zariadenia poškodené alebo ak nie sú správne namontované.
8. Zaisťte, aby vetracie štrbiny motora boli vždy bez nečistôt a zvyškov.
9. Počas práce vždy zaisťte, aby sa v okruhu minimálne 3 m nezdriavali osoby ani zvieratá.
10. Stroj ihneď vypnite, hneď ako sa do jeho dosahu dostanú osoby, predovšetkým potom deti.
11. Ak je stroj v prevádzke, nepribližujte sa k pohyblivým súčastiam (v oblasti struny).
12. Pred použitím prístroja odstráňte z oblasti, kde budete pracovať, kamene, vetvy a každý ďalší pevný materiál.
13. Pri predĺžení struny buďte maximálne opatrní. Po vykonaní týchto krokov je pred uvedením stroja do prevádzky potrebné znovu zaujať správny pracovný postoj.
14. Nepoužívajte kovové cievky. Dbajte na to, že stroj po pustení spínača ešte ďalších päť sekúnd dobieha.

Označenia





Bezpečnosť produktu:

	
Produkt zodpovedá príslušným normám EÚ	





Zákazy:

	
Chráňte pred dažďom a vlhkosťou! Nekoste mokrá trávu!	



Výstraha:

	
Výstraha/Pozor	Nebezpečenstvo úrazu odhodnými predmetmi.
	
Výstraha pred horľavými látkami	Výstraha pred rotujúcimi súčastami – nebezpečenstvo vtiahnutia



Príkazy:

	
Nedotýkajte sa týchto súčastí, aby ste zabránili popáleninám. Vopred sa dôsledne oboznámte s používaním prístroja.	Používajte ochranné okuliare a slúchadlá
	
Používajte ochranné rukavice	Používajte bezpečnostnú obuv
	
Noste ochrannú helmu	

Ochrana životného prostredia:

	
Odpad zlikvidujte odborne tak, aby ste neškodili životnému prostrediu.	Obalový materiál z lepenky je možné odovzdať s cieľom recyklácie do zberne.
	
Chybné a/alebo likvidované elektrické či elektronické prístroje sa musia odovzdať do príslušných zberní.	

Obal:

	
Chráňte pred vlhkom Pozor – krehké Obal musí smerovať hore	Interseroh-Recycling

Technické údaje:

	
Prípojka:	Výkon motora
	
Otáčky motora	Záber
	
Hmotnosť	

Bezpečnostné pokyny špecifické pre prístroj

 **Rotujúca struna**
Práce/nastavenia na prístroji vykonávajte len pri vypnutom motore a strune v pokojovom stave.

Pred kosením

Pred každým použitím (vizuálna kontrola) skontrolujte upevňovacie prostriedky z hľadiska poškodenia a pevného utiahnutia.

Terén, na ktorom budete strunovú kosačku používať, skontrolujte z hľadiska predmetov, ktoré môžu byť strunovou kosačkou zachytené a odhodené, a tieto predmety odstráňte (kamene, vetvy atď.).

Počas kosenia



Pri práci so strunovou kosačkou noste ochranné okuliare/ochranný štít/ helmu a ochranu sluchu, ako aj rukavice.
Koste len s bezpečnostnou obuvou s oceľovými špičkami/podrážkou a dlhými nohavicami, nikdy nie boso alebo v sandáloch.



Dbajte na primeraný odstup od osôb, detí a zvierat. Motor zapínajte len vtedy, ak sú vaše nohy v bezpečnej vzdialenosti od rezacej hlavy.

Prístroj držte vždy pevne za obe rukoväti, je tak zaručená i predpísaná bezpečnostná vzdialenosť od oblasti kosenia.

Dbajte na bezpečný postoj.

Ak je prístroj v chode, nikdy nesiahajte do strunovej cievky.

Po vypnutí sa cievka ešte niekoľko sekúnd točí. Cievky sa nikdy nedotýkajte.

Nekoste mokrú trávu.

Dbajte na to, aby vetracie štrbiny motora boli vždy čisté a bez zvyškov trávy.



Pri kosení môžu byť odhodnené kamene či iné predmety, ktoré môžu spôsobiť vážne úrazy.

Správanie v prípade núdze

Zaveďte úrazu zodpovedajúcu potrebnú prvú pomoc a vyzvite čo možno najrýchlejšie kvalifikovanú lekársku pomoc.
Chráňte zraneného pred ďalšími úrazmi a upokojte ho.

Pre prípadnú nehodu musí byť na pracovisku vždy poruke lekárnička prvej pomoci podľa DIN 13164. Materiál, ktorý si z lekárničky vezmete, je potrebné ihneď doplniť.
Ak požadujete pomoc, uveďte tieto údaje:

1. Miesto nehody
2. Druh nehody
3. Počet zranených
4. Druh zranenia

Obsluha

Dodržujte, prosím, zákonné ustanovenia týkajúce sa nariadenia o ochrane pred hlukom, ktoré sa môžu v jednotlivých miestach líšiť.



Pozor! Na spodnej strane krytu strunovej cievky sa nachádza nôž na automatické odrezanie struny (obr. A/10).



Pozor! Žací nástroj sa začína pri spustení motora točiť.



Nastavujte len pri vypnutí prístroja a vyťahujetej zástrčky.

Pred spustením motora musí byť nylonová struna vyťahnutá prípadne až k okraju ochranného krytu. Pri prvom rozbehu rezacej hlavy sa struna zareže na správnu dĺžku nožom na ochrannom kryte.

1. Napájací kábel strunovej kosačky pripojte k predžiovaciemu káblu a zaveste do aretácie kábla (obr. I).
2. Prístroj držte pevne oboma rukami a zaujmite pracovný postoj.

3. Stlačením plynovej páčky (obr. A/3) (obr. J) naštartujte strunovú kosačku.
4. Prístroj držte v uhle cca 30° a pohybujte ním pravidelným polkruhovitým pohybom sprava doľava (obr. N-O).
5. Najlepšie výsledky sa dosahujú pri max. dĺžke trávy 15 cm.
Ak je tráva vyššia, odporúča sa vykonať niekoľko kosení (obr. P-Q).



POZOR! Žaciu hlavu nekladte počas prevádzky na zem.

Nastavenie strunovej cievky:

1. Prístroj, ktorý je v prevádzke, držte nad trávnatou plochou. **Žacou hlavou niekoľkokrát ľahko ťuknite o zem.** Týmto spôsobom sa struna predĺži. (obr. M)
2. Nôž v ochrannom kryte (obr. A/9) zareže strunu na požadovanú dĺžku.

Poradie pri vypnutí:

Pustením plynovej páčky (obr. A3) sa prístroj po niekoľkých sekundách zastaví. Teraz odpojte prístroj od predžiovacieho, resp. napájacieho kábla.

Výmena strunovej cievky



POZOR! Pred výmenou strunovej cievky vyťahnite bezpodmienečne zástrčku!

1. Strunovú kosačku vypnite a počkajte, až sa nylonové vlákno kompletne zastaví, potom odpojte prístroj od napájacieho kábla.
2. Teraz uchopte cievku, stlačte oba zárezy a strunovú cievku vyťahnite (obr. K-L).
3. Vyberte prázdnu cievku a nahraďte ju novou. Cievku nasadte na pružinu a tlačte ju tak, aby zapadla.
4. Strunu prípadne vyťahnite až k okraju ochranného krytu. Pri prvom rozbehu rezacej hlavy sa struna zareže na správnu dĺžku nožom na ochrannom kryte.
5. Teraz je možné prístroj opäť zapojiť do siete a naštartovať.

Tréning

Pozorne si prečítajte návod na obsluhu a údržbu. Dôkladne sa oboznámte s ovládacím zariadením a riadnym použitím prístroja. Musíte vedieť, ako prístroj pracuje a ako je možné rýchlo vypnúť ovládacie zariadenie.

Nikdy nenechávajte deti pracovať s prístrojom. Nikdy nenechávajte s prístrojom pracovať dospelých bez riadneho zaškolenia.

Na svoje pracovisko nepúšťajte žiadne osoby, predovšetkým potom malé deti a domáce zvieratá. Buďte opatrní, aby ste zabránili pošmyknutiu či pádu.

Záruka

Záruční doba činí 12 měsíců při průmyslovém použití, 24 měsíců pro spotřebitele a začíná dnem nákupu přístroje.

Záruka se vztahuje výhradně na nedostatky způsobené vadou materiálu nebo výrobní vadou. Při reklamaci v záruční době je třeba přiložit originální doklad o koupi s datem prodeje.

Do záruky nespadá neodborné použití jako např. přetížení přístroje, použití násilí, poškození cizím zásahem nebo cizími předměty, nedodržení návodu k použití a montáži a normální opotřebení.

Likvidace

Pokyny pro likvidaci vyplývají z piktogramů umístěných na přístroji resp. obalu. Popis jednotlivých významů najdete v kapitole „Označení“.

Likvidace přepravního obalu

Obal chrání přístroj před poškozením při přepravě. Obalové materiály jsou zvoleny zpravidla podle jejich šetrnosti vůči životnímu prostředí a způsobu likvidace a lze je proto recyklovat.

Vrácení obalu do oběhu materiálu šetří suroviny a snižuje náklady na likvidaci odpadů.

Části obalu (např. fólie, styropor®) mohou být nebezpečné pro děti. **Existuje riziko udušení!**

Části obalu uschovejte mimo dosah dětí a co nejrychleji zlikvidujte.

Servis

Máte technické otázky? Reklamaci? Potřebujete náhradní díly nebo návod k obsluze?

Na naší domovské stránce www.guede.com Vám v oddílu **Servis** pomůžeme rychle a nebyrokraticky. Prosim pomozte nám pomoci Vám. Aby bylo možné Váš přístroj v případě reklamace identifikovat, potřebujeme sériové číslo, objednávací číslo a rok výroby. Všechny tyto údaje najdete na typovém štítku. Abyste měli tyto údaje vždy po ruce, zapište si je prosím dole.

Sériové číslo:

Objednávací číslo:

Rok výroby:

Tel.: +49 (0) 79 04 / 700-360
Fax: +49 (0) 79 04 / 700-51999
E-Mail: support@ts.guede.com

Údržba



Přístroj před údržbou a čištěním vždy vypněte a počkejte, až se zcela zastaví. Vytáhněte zástrčku.

Údržbové práce, jež nejsou v této příručce výslovně popsány, musí provést odborný personál, neboť mohou nastat nebezpečné situace, na něž není obsluha připravena. Výměnu náhradních dílů smí provést výhradně jen odborný personál.

Čištění

Po každém použití vyčistěte strunovou sekačku čistým hadrem, kartáčem nebo ji vyfoukejte tlakovým vzduchem při nízkém tlaku.

Nepoužívejte čističe a rozpouštědla, tyto mohou poškodit plastové součásti přístroje.

Na strunovou sekačku nestříkejte

Zazimování

- Přístroj důkladně vyčistěte.
- Přístroj uložte v suché místnosti.
- Proveďte celkovou údržbu, která je popsána v oddíle Údržba.
- Stroj nechte vychladnout.
- Vyčistěte vnější povrch stroje

Vyhledávání poruch

Tabulka ukazuje možné poruchy, jejich možnou příčinu a možnosti jejich odstranění. Pokud problém přesto nemůžete odstranit, přivzte si na pomoc odborníka.



Před údržbou a čištěním přístroj vypněte a vytáhněte zástrčku.

Symptomy	Možná příčina	Náprava
Přístroj neseká	Příliš krátká strunová cívka	Strunovou cívku seřídte
	Prázdná cívka	Cívku vyměňte
Přístroj se nerozběhne	Přerušený přívod proudu	Zkontrolujte zástrčku, napájecí a prodlužovací kabel.

Bevezetés

Annak érdekében, hogy új berendezése hosszú ideig szolgálatára lehessen és elégedettségére szolgáljon, üzembehelyezése előtt gondosan tanulmányozza át a használati utasítást és a mellékelt biztonsági utasításokat. Továbbá azt tanácsoljuk, hogy a használati utasítást és a biztonsági előírásokat őrizze meg arra az esetre, ha a későbbiekben szüksége lesz rá.

Termékeink állandó fejlesztése érdekében jogot tartunk gépeink műszaki tökéletesítésére.
A használati utasítást tartsa a gép közelében.

Ez a dokumentum eredeti használati utasítás.

A csomagolás tartalma – B.ábra

A gépet csomagolja ki és ellenőrizze, hogy az alábbi alkatrészek ki lettek-e kézbesítve:

1. Fűkasza
2. Markoló
3. A cséve védőburkolata
4. Szorító csavarok
5. Pótcséve
6. Peremvezető

Az esetben, ha a szállítmányból hiányzanak egyes alkatrészek, vagy meg vannak rongálódva, haladéktalanul forduljon az értékesítőhöz.

Rendeltetés szerinti használat

A húros fűnyírógép a gyept gyors és kényelmes kezelésére szolgál. A fű és a gyom egyszerű eltávolítására bokrok alól, töltésekről és élekről.

A géppel kizárólag olyan munkát szabad végezni, melyre konstruálva volt, s melyet a használati utasítás tartalmaz.

Minden másféle használat a rendeltetéssel ellentéző használatnak van minősítve. A gyártó nem felelős az általános érvényességű előírások, s a használati utasítás be nem tartása következtében keletkezett károkért.

A gép leírása (A.ábra)

1. Markoló
2. Kezelő markoló
3. Gázkar
4. Kábel aretáció
5. Tápkábel
6. Hosszabbító rúd
7. Vágófej aretáció
8. A húros cséve védőburkolata
9. Húros cséve
10. Húrvágó kés
11. Motorfej
12. Hosszabbító rúd aretáció
13. Peremvezető

Műszaki adatok

Csatlakozó:	230 V ~ 50 Hz
Védelmi osztály:	II
Védelmi típus:	IP X0
Max. teljesítmény:	550 W
A motor fordulatszám:	10.000 min-1
Vágáshélesség:	300 mm
A húros cséve Ø:	1,6 mm
Munkamarkoló magassága:	840-1070 mm
Tápkábel:	350 mm
Tömegsúly:	2,3 kg

Követelmények a gép kezelőjére

A gép kezelője használat előtt figyelmesen olvassa el a használati utasítást.

Szakképzettség

A gép használatához elegendő szakember felvilágosítása resp. a használati utasítással való megismerkedés. Speciális képzés nem szükséges.

Minimális korhatár

A géppel kizárólag 16 éven felüli személyek dolgozhatnak. Kivételt képez a fiatalok foglalkoztatása szakképzés alatt, az oktató felügyelete mellett, szakképzettség elsajátítása érdekében.

Képzés

A gép használatához elegendő szakember felvilágosítása resp. a használati utasítással való megismerkedés. Speciális képzés nem szükséges.

Üzembehelyezés előtt

Biztonsági utasítás

A gép üzembehelyezése előtt figyelmesen tanulmányozza át a használati utasítást, s a gép kezelésénél feltétlenül tartsa be. Az esetben, ha a gép bekapcsolásával és kezelésével kapcsolatban kételyei támadnának, forduljon a gyártóhoz (szerviz osztály).

ANNAK ÉRDEKÉBEN, HOGY A BIZTONSÁG MAXIMÁLISAN BE LEGYEN BIZTOSÍTVÁ, FELTÉTLENÜL TARTSA BE AZ ALÁBBI UTASÍTÁSOKAT:

 **Vigyázz! Kizárólag hibaáram elleni védőkapcsolóval ellátott áramkörben szabad használni (FI)!**

1. A kezeit és lábait tartsa a húrtól megfelelő távolságban főleg akkor, mikor a motort bekapcsolja. A keze a markolón mindig szabad legyen.
2. A gépet tartsa testétől biztonságos távolságban és testtartása stabil legyen.
3. Minden esetben viseljen védő szemüveget/arc védő pajszt, védő sisakot, védő munkakesztyűt és biztonságos munkacipőt.
4. A géppel megfelelő látásviszonyok mellett dolgozzon.
5. A gépet tilos esőben használni és tilos vele nedves fűvet nyírni.
6. A gépet használat előtt és megütődés után ellenőrizze, nincs-e megrongálódva, szükség esetén javítsa meg.
7. Tilos a gépet rosszul felszerelt, vagy megrongálódott védőberendezéssel használni.
8. Ügyeljen arra, hogy a motor szellőztető nyílásai mindig tiszták, fűmaradék nélküliek legyenek.
9. Biztosítsa be, hogy munka közben, legalább 3 méteres körzetben, se személyek se állatok ne tartózkodjanak. Az esetben, ha idegen személyek, főleg gyerekek közel kerülnek a géphez, azonnal kapcsolja ki.
10. Az esetben, ha a gép motorja működik, kerülje ki a mozgó alkatrészeket (a húr közelében).
11. A kaszálandó területet, melyen a gépet használni fogja, munka előtt, gondosan vizsgálja át, s távolítsa el minden olyan tárgyat, amit a gép elhajlíthatna (kövek, ágak, stb.).
12. A húr hosszabbítása közben legyen nagyon óvatos. Az esetben, ha beállítást végez, ügyeljen arra, hogy teste szabályszerű munkahelyzetben legyen.

13. Tilos fém csévék használata. Vigyázzon, a gép, a kapcsoló elengedése után még néhány másodpercig fut.

Jelzések a gépen

A gyártmány biztonsága:

	
A gyártmány megfelel az illetékes EU normák követelményeinek	

Tilalmak:

	
Védje esőtől és nedvességtől! Tilos nedves fűvet nyírni!	

Figyelmeztetés:

	
Figyelmeztetés/vigyázz!	Vigyázz! Elhajított tárgyak veszélye!
	
Vigyázz! Tűzveszélyes anyagok!	Vigyázz! Rotáló alkatrészek! Behúzás veszélye!



Utasítások:

	
Ne érintse meg az alkatrészeket, forróak! A gép üzembehelyezése előtt figyelmesen tanulmányozza át a használati utasítást	Viseljen védő szemüveget és fülvédőt!
	
Viseljen megfelelő munkakesztyűt!	Viseljen megfelelő munkacipőt!
	
Viseljen védő sisakot!	

Környezetvédelem:





	
A hulladékot úgy semmisítse meg, hogy ne ártson a környezetnek!	A karton csomagolást, megsemmisítésre, speciális hulladékgyűjtőbe adja át!
	
Hibás és/vagy már használhatatlan villany-, vagy elektronikus gépeket, erre specializált gyűjtőtelepre kell átadni.	

Csomagolás:

	
Védje nedvesség ellen! Vigyázz – törékeny! A csomagolást felállított helyzetben	Interseroh-Recycling

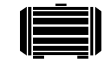
tartsa!

Műszaki adatok:

	
Dugvilla	Motor teljesítmény
	
A motor fordulatszáma	Vágásszélesség
	
Tömegsúly	

A gépre vonatkozó speciális biztonsági utasítások

Forgó vágóhúr

A gépen végzendő munkát/szabályozást kizárólag az esetben végezheti, ha a gép motorja ki van kapcsolva, s a hűrok már nyugalmi állapotban vannak.

Fűvágás előtt

Minden használat előtt vizuálisan ellenőrizze a vágóberendezést és az ezt tartó szerkezetet, hogy a tartó berendezések szilárdan be vannak-e szorítva,

A kaszálandó területet, melyen a motoros fűkaszt használni fogja, munka előtt gondosan vizsgálja át, s távolítsa el minden olyan tárgyat, amit a motoros kasza elhajíthatna (kövek, ágak, stb.).

Fűvágás alatt



A motoros kaszával való munka közben feltétlenül viseljen védő szemüveget/ arcvédő pajzsot, védő sisakot, fülvédőt és munkakesztyűt!

Munka közben feltétlenül viseljen acél orrú/talpú munkacipőt és hosszú nadrágot. A gépet tilos szandálban, vagy mezitláb kezelni.



Ügyeljen arra, hogy idegen személyek és állatok betartsák a géptől a biztonságos távolságot! A motort kizárólag akkor kapcsolja be, ha lábai a vágófejtől biztonságos távolságban vannak.

A gépet, a fogantyúnál fogva, erősen, két kézzel tartsa, így be van biztosítva a kaszálási területtől az előírt biztonsági távolság is.

Ügyeljen biztonságos testtartására.

Tilos munka közben megérinteni a húros vágófejet.

Kikapcsolás után a vágófej még néhány másodpercig forog. Vigyázz, ne érintse meg.

Tilos nedves fűvet vágni.

Ügyeljen arra, hogy a motor szellőztető nyílások mindig tiszták, fűmaradék nélkül legyenek.



Kaszálás közben a gép köveket, vagy más tárgyakat hajlíthat el, melyek komoly balesetet okozhatnak.

Viselkedés kényszerhelyzetben

Igyekezzen a balesetnek megfelelően első segélyt nyújtani, s minél hamarabb biztosítson be orvosi segítségét.

A sebesültet nyugtassa meg, s védje további balesettől. **A DIN 13164 szabvány szerint, az esetleges balesetek esetére, a munkahelyen mindig kéznél legyen az elsősegély készlet. Azt a dolgot, amit a készletből kivisz, azonnal vissza kell pótolni. Az esetben, ha segítséget hív, az alábbi adatokat jelentse be:**

1. **A baleset színhelye**
2. **A baleset típusa**
3. **Sebesültek száma**
4. **A sebesülés típusai**

Kezelés

Kérem tartsa be a Zajosság elleni védelemre vonatkozó, törvény által elrendelt utasításokat, melyek az egyes használati helyeken különbözhetnek.



Vigyázz! A védőlemez alsó részén automatikus húrvágó kés (A/10.ábra) van elhelyezve.



Vigyázz! A vágóberendezés a motor bekapcsolása után azonnal forogni kezd.



A motor szabályozását kizárólag akkor végezheti, ha a gép ki van kapcsolva és a dugvillát kihúzta a konnektorból.

Bekapcsolás előtt a nylon húrt ki kell húzni, esetleg egészen a védő burkolat széléig. A vágófej első indulása előtt a húr, a védőburkolaton elhelyezett kés segítségével, a szabályszerű hosszúságra lesz levágva.

1. A motoros húros fűkasza tápkábelét kapcsolja a hosszabbító kábelhez és akassza rá a kábel aretációra (I.ábra).
2. A gépet két kézzel erősen tartsa és testét állítsa munkahelyzetbe.
3. A gázkar lenyomásával (A/3.ábra) (J.ábra) startolja a húros fűkaszt
4. A gépet tartsa kb. 30° -os szög alatt és rendszeres félkör alakú mozgással jobbra és balra forduljon vele (N-O.ábra)
5. Legjobb eredményt az esetben ér el, ha a fű maximálisan 15 cm magas. Az esetben, ha a fű magasabb, ajánlatos a kaszálást néhányszor megismételni (P-Q.ábra).



VIGYÁZZ! A vágófejet működés alatt ne tegye a földre.

A húros cséve beállítása:

1. A működésben levő gépet tartsa a füves terület fölött. **A vágófejet néhányszor ütögesse a földhöz.** Így meghosszabbodik a húr. (M.ábra)
2. A védőburkolatban elhelyezett kés (A/9.ábra) a húrt megfelelő hosszúságra vágja le.

Kikapcsolási sorrend:

A gázkar (A3.ábra) elengedése után a gép néhány másodperc alatt leáll. Most a gépet kapcsolja le a hosszabbító, resp. tápkábelről.

A húros cséve cseréje



VIGYÁZZ! A vágófej cseréje előtt a gépet feltétlenül kapcsolja ki az áramkörből a dugvilla konnektorból való eltávolításával!

1. A motoros fűkaszt kapcsolja ki és várjon addig, amíg a nylon húr teljesen megáll, majd kapcsolja le a gépet a tápkábelről.
2. Most fogja meg a csévé, a nyomógombot mindkét oldalon nyomja le és a húros csévé emelje ki (K-L.ábra)
3. Vegye ki az üres vágófejet és cserélje ki újra. A vágófejet helyezze fel a rugóra és addig nyomja lefelé, amíg be nem ugrik.
4. Szükség esetén a húrt húzza ki egészen a védő burkolat széléig. A vágófej első elindulása után a húr, a védőburkolatban elhelyezett kés, szabályszerű hosszúságra vágja.
5. Ezt követően a gépet újra bekapcsolhatja az áramkörbe és elindíthatja.

Utasítások

A gép üzembehelyezése előtt figyelmesen tanulmányozza át a használati utasítást. Alaposan ismerkedjen meg a gép irányító berendezésével és szabályszerű használatával. Fontos tudnia, hogyan működik a gép és szükség esetén hogyan lehet a működtető berendezést gyorsan és biztonságosan kikapcsolni.

Ne engedje, hogy gyerekek dolgozzanak a géppel.

Ne engedje, hogy a géppel olyan személyek dolgozzanak, akik nincsenek szabályszerűen kioktatva a gép működésével kapcsolatban.

Munkahelyére tilos idegen személyeket, elsősorban kis gyerekeket és háziállatokat engedni.

Legyen óvatos, nehogy elcsússzon, vagy elessen.

Jótállás

Garantni rok je 12 mjeseci prilikom industrijske uporabe, a 24 mjeseca za potrošača i počinje na dan prodaje uređaja.

Jamstvo se odnosi samo na nedostatke, koji su nastali zbog kvarnog materijala ili putem proizvodnje. Neophodno je, da se prilikom reklamacije dopremi i račun, koji mora biti potpisan od strane prodavača i obilježen datumom te pečatom prodavaonice.

U okvir jamstva ne spadaju kvarovi, koji bi nastali putem nepravilne uporabe kao npr.: preopterećenje stroja, rukovanje silom odnosno zbog štetnog dodira sa stranim predmetima.

Megsemmisítés

A berendezés megsemmisítése a gépen elhelyezett piktogramokból olvasható le. Az egyes jelzések értelmét a „Jelzések” fejezetben találja meg.

A csomagolás megsemmisítése

A csomagolás védi a gépet szállítás alatti megrongálódás ellen. A csomagolás anyaga az ökológiai szempontok és megsemmisítési lehetőségek szerint van kiválasztva, tehát recikálható.

A csomagoló anyag körforgalomba való visszatérése nyersanyagot spórol meg és csökkenti a hulladék mennyiségét.

A csomagoló anyag egyes részei (pl. fólia, polisztrén), veszélyesek lehetnek gyerekek részére. **Fulladás veszélye fenyeget!**

Tehát a csomagoló anyag illetékes darabjait raktározza olyan helyen, ahová nem juthatnak gyerekek, s minél előbb semmisítse meg.

Szerviz

Vannak műszaki kérdései? **Reklamáció?** Szüksége van **pótalkatrészekre**, vagy **használati utasításra**? Honlapunkon www.guede.com a **Szerviz** fejezetben gyorsan és bürokráciát kizárva segítségére leszünk. **Segítsenek, hogy segíthessünk Önöknek. Ahhoz, hogy esetleges reklamáció esetén berendezését** **identifikálhassuk, szükségünk van a széria számra, megrendelési számra és a gyártási évre.** Ezeket az adatokat megtalálja gépe típuscímkején. **Annak érdekében, hogy ezek az adatok állandóan a keze ügyében legyenek, kérem, írja be ezeket az alábbi táblázatba.**

Széria szám:
Termékszám:
Gyártási év:

Tel.: +49 (0) 79 04 / 700-360
Fax: +49 (0) 79 04 / 700-51999
E-Mail: support@ts.guede.com

Karbantartás



Karbantartás és tisztítás előtt a gépet feltétlenül kapcsolja ki és várjon, míg teljesen leáll. Húzza ki a dugvillát a konnektorból!

Azokat a karbantartási munkálatokat, melyeket a használati utasítás nem tartalmaz, kizárólag szakember végezheti, ugyanis olyan veszélyes helyzetek állhatnak be, melyre a kezelő személy nincs felkészülve. Alkatrészcsereét kizárólag szakemberek végezhetnek.

Tisztítás

A motoros húros fúkasztát minden használat után törölje le tiszta ruhával, vagy fuvassa ki kisnyomású sűrített levegővel.

Tilos tisztító berendezések, vagy oldószerek használata, ugyanis megsérthetik a gép műanyag részeit. Tilos a motoros fúkasztára vizet fecskendezni.

Téli raktározás előtt

- A gépet alaposan tisztítsa meg.
- A gépet száraz helyen tárolja.
- A Karbantartás fejezetben leírtak szerint végezze el a gép teljes karbantartását.
- A gépet hagyja kihűlni
- Tisztítsa ki a gép külső felületét.

Üzemzavarok megállapítása

A táblázatban fel vannak tüntetve az esetleges üzemzavarok, ezek okai és eltávolítási módjuk. Az esetben, ha ennek ellenére sem képes az üzemzavart eltávolítani, forduljon szakemberhez.



A gép karbantartása, tisztítása előtt, húzza ki a dugvillát a konnektorból.

Üzemzavarok	Lehetséges okok	Eltávolítás
A gép nem vág	A húros vágófej nagyon rövid	A húros vágófejet állítsa be.
	Üres a cséve	A csévét cserélje ki
A gép nem lép működésbe	Szaggyatott áramvezetés	Ellenőrizze a dugvillát, a hosszabbító- és tápkábelét.

Uvod

Še pred uporabo naprave natančno preberite priložena navodila za uporabo in varnostne napotke; le tako bo Vaša naprava služila dolgo časa svojemu namenu. Priporočamo Vam, da navodila shranite na varno, da jih lahko vedno in ponovno uporabite, kadar jih boste potrebovali.

V okviru stalnega izboljševanja in razvijanja naših izdelkov si pridružujemo pravico do tehničnih sprememb izdelka. Slike se lahko od izdelka razlikujejo.

Ta dokument se smatra za original navodil za uporabo.

Obseg dobave - slika B

Napravo vzemite iz ovitka in preverite, če so prisotni vsi njeni sestavni deli:

1. Kosilnica
2. Ročaj
3. Pokrov tuljave
4. Pritrdilni vijaki
5. Rezervna tuljava
6. Nastavek za košnjo ob robovih

Če kateri od zgoraj opisanih delov v paketu manjka ali je poškodovan, se prosim obrnite na svojega prodajalca.

Uporaba v skladu z namenom

Nitna kosilnica za hitro in udobno nego trave. Za enostavno košnjo trave in plevela pod grmi, nasipi in ob robovih.

Ta naprava služi izključno za dela, za katera je bila skonstruirana in ki so opisana v teh navodilih za uporabo.

Vsaka druga uporaba tj. izven okvira se smatra kot uporaba, ki je v navzkrižju z namenom. Proizvajalec ne odgovarja za posledične škode. Ne pozabite, da naši izdelki niso konstruirani za industrijsko pač pa samo za privatno rabo.

Opis naprave (slika A)

1. Ročaj
2. Ročaj
3. Ročica za plin
4. Priprava za pritrditev kabla
5. Električni kabel
6. Podaljševalna cev
7. Pritrdilni mehanizem glave
8. Pokrov tuljave z nitjo
9. Tuljava z niti
10. Rezilo za rezanje niti
11. Glava motorja
12. Pritrditev podaljševalne cevi
13. Nastavek za košnjo ob robovih

Tehnični podatki

Priključek:	230 V ~ 50 Hz
Razred zaščite:	II
Vrsta zaščite:	IP X0
Najvišja zmogljivost:	550 W
Vrtljaji motorja:	10.000 min-1
Zamah:	300 mm
Ø tuljave:	1,6 mm
Višina delovnega ročaja:	840 -1070 mm
Električni kabel:	350 mm
Teža:	2,3 kg

Zahteve, ki jih mora spolnjevati uporabnik

Uporabnik je pred uporabo naprave dolžan natančno prebrati navodilo za uporabo.

Izobrazba

Za uporabo ni potrebna nobena posebna izobrazba, razen strokovnih napotkov v zvezi z uporabo naprave.

Minimalna starost

Mladoletniki lahko uporabljajo napravo, ko dopolnijo 16. leto starosti. Izjema so mladoletniki, ki se kot vajenci udeležijo del z namenom, da se naučijo pravilne uporabe; morajo pa biti pod stalnim nadzorom učitelja.

Urjenje

Glede pravilne uporabe se posvetujte z izkušeno osebo in natančno preberite navodila za uporabo. Posebno šolanje zato ni potrebno.

Pred uvedbo v pogon

Varnostni napotki

Še pred uporabo naprave natančno preberite priloženo navodilo za uporabo. Za morebitna vprašanja glede priključitve ali načina uporabe naprave, se obrnite na proizvajalca (ali na njegov servisni center).

PREDVSEM ZARADI LASTNE VARNOSTI, UPOŠTEVAJTE PROSIM SLEDEČE NAPOTKE:

 **Opozorilo! Priključite samo na omrežje z zaščitnim stikalom proti nihanju napetosti (F1)!**

1. Roke in noge imejte vedno v varni razdalji od strune, še posebej, ko vključujete motor. Roko na dodatnem ročaju imejte vedno prosto
2. Napravo vedno držite v primerni varno stran od telesa in stojte stabilno in v ravnotežju.
3. Vedno uporabljajte zaščitno masko/zaščitna očala, čelado, varnostno obutev in rokavice.
4. Napravo uporabljajte le na dobro osvetljenih mestih.
5. Ne uporabljajte naprave, kadar dežuje in če je trava vlažna.
6. Še pred uporabo ali po mehanskem udarcu preverite napravo, če ni poškodovana in jo po potrebi popravite.
7. Stroja ne uporabljajte, če so zaščitni mehanizmi poškodovani ali če niso montirani.
8. Zračniki motorja morajo biti vedno čisti in prosto prehodni.
9. V neposredni bližini prostora kjer delate, tj. najmanj 3 m ne smejo biti prisotne osebe in
10. niti živali. Napravo takoj izklopite, če v njeno bližino pridejo tuje osebe oziroma otroci.
11. Kadar naprava deluje, ne stopajte v neposredno bližino delujočih delov (predvsem okoli niti).
12. Še pred uporabo naprave odstranite s področja kjer delate kamne, veje in ves ostali trden material.
13. Kadar podaljšujete nit, bodite vedno zelo previdni. Ko to storite, se vedno postavite nazaj v pravilen delovni položaj in stojte v ravnotežju.
14. Ne uporabljajte kovinskih tuljav. Ne pozabite, da se stroj zaustavi šele pet sekund potem, ko ga izklopite.

Oznake

Varnost izdelka:

	
Naprava odgovarja standardom EU	





Prepovedi:

	
Zaščitite pred vlago in dežjem! Ne kosite mokre trave!	



Opozorilo:

	
Opozorilo/Previdno	Nevarnost poškodb zaradi letočih predmetov.
	
Izogibajte se stiku z vnetljivimi snovmi	Opozorilo pred vrtečimi se deli – nevarnost zatikanja



Ukazi:

	
Zato se teh delov ne dotikajte, da preprečite poškodbe zaradi opeklin. Še pred vklopom natančno spoznajte način delovanja naprave.	Uporabljajte zaščitna očala in slušalke.
	
Uporabljajte zaščitne rokavice.	Uporabljajte varnostno obutev
	
Nosite zaščitno čelado.	



Varovanje bivanjskega okolja:



	
Odpadke odvrzite odgovorno - ne škodujte bivanjskemu okolju	Kartonski ovitek je namenjen za reciklažo, zato ga odnesite v surovino.
	
Poškodovane in/ali dotrajane električne naprave oddajte v surovino ali odložite na ustrezno mesto.	

Ovitek:

	
Zavarujte pred vlago. Pozor - krhko. Ovitek mora stati navpično.	Interseroh-Recycling-Reciklaža

Tehnični podatki:

	
Priključek:	Zmogljivost motorja

	
Vrtljaji motorja	Zamah
	
Teža	

Varnostni napotki in specifične lastnosti naprave**Vrteča nit**

Dela/nastavitve naprave opravljajte samo, kadar je motor izklopljen in ko nit miruje.

Preden se lotite košnje:

Pred vsako uporabo (vizualno) preglejte pritrdilne elemente naprave, če niso poškodovani in če so dobro priviti.

Teren, na katerem boste napravo uporabljali, dobro preglejte: odstranite vse ovire, ki bi jih lahko kosilnica zadela in odbila daleč stran. (to so npr. kamenje, veje itd.)

Med košnjo:

Pri delu z napravo uporabljajte zaščitna očala /masko za obraz/ čelado in zaščito za sluh ter rokavice. Kosite le, če imate delovne čevlje, dolge hlače; ne uporabljajte sandalov ali drugi neprimernih čevljev.



Poskrbite za varnostno razdaljo od oseb, otrok in živali. Motor zaženite šele tedaj, ko stojite v varni razdalji od delujočih delov naprave.

Napravo držite vedno trdno za oba ročaja, ker je s tem zajamčena varnostna razdalja od področja košnje.

Stojte trdno in varno.

Ne vtikajte rok pod pokrov do niti, kadar naprava deluje.

Ko motor ugasne, se tuljava še nekaj časa vrti. Nikoli se ne dotikajte tuljave.

Ne kosite mokre trave.

Poskrbite za to, da bodo zračne reže motorja čiste in prehodne, brez ostankov trave.



Pri košnji lahko odletavajo kamenje ali drugi predmeti, ki lahko povzročijo hude poškodbe.

Ukrepi v zasilnih primerih

Poškodovani osebi začnite čimprej dajati ustrezno prvo pomoč in pokličite zdravnika specialista v najkrajšem možnem času.

Zavarujte jo pred drugimi nevarnostmi in jo pomirite.

Zaradi morebitne nezgode mora biti na delovnem mestu vedno pri roki škatla prve pomoči kot narekuje standard DIN 13164. Material, ki ga porabite, takoj dopolnite.

V kolikor potrebujete pomoč, vnesite sledeče podatke:

1. **Kraj nezgode**
2. **Vrsta nezgode**
3. **Število ranjenih oseb**
4. **Vrsta poškodbe**

Rokovanje

Upoštevajte prosim zakonske določbe v zvezi s protihrupno zaščito, ki se lahko od države do države razlikujejo.



Opozorilo! Na spodnji strani pokrova tuljave se nahaja rezilo za samodejno rezanje niti (slika A/10)



Opozorilo! Kosilni mehanizem se ob vklopu motorja začne vrteti.



Nastavljajte le, kadar je motor ugasnjen – vtič mora biti izvlečen iz vtičnice.

Pred zagonom motorja mora biti nit izvlečena do konca zaščitnega pokrova. Pri prvem delovanju (vrtenju) glave se nit zareže do pravilne dolžine z nožem na ščitniku.

1. Električni kabel kosilnice priključite na podaljševalni kabel in ga obesite v pritrilni kabel (slika I).
2. Napravo držite trdno z obema rokama in se postavite v delovno držo.
3. Ko pritisnete na ročico za plin (slika A/3), (slika J) prižgete napravo.
4. Napravo držite pod kotom 30° in premikajte jo z rednim polkrožnim gibom od desne proti levi. (slika N-O)
5. Najboljše rezultate boste dosegli, če je trava visoka do 15 cm. Če je trava višja, jo kosite v več slojih. (slika P-Q)



POZOR! Ne odlagajte glave kosilnice na tla, medtem ko deluje!

Nastavitev tuljave z nitjo:

1. Delujočo napravo držite nad travnato površino. **Z glavo kosilnice nekajkrat rahlo udarite ob tla.** Na ta način podaljšate nit. (slika M)
2. Rezilo pod zaščitnim pokrovom (slika A/9) zareže nit do zahtevane dolžine.

Vrstni red ob izklopu:

Ko pritisnete na ročico za plin (slika A3) se naprava čez nekaj sekund zaustavi. Sedaj izklopite napravo od podaljševalnega oz. električnega kabla.

Zamenjava niti z novo



POZOR! Preden se lotite zamenjave tuljave, vedno izvlecite vtič iz vtičnice!

1. Kosilnico izklopite in počakajte, da se nit v celoti zaustavi, nato izklopite napravo iz el. omrežja.
2. Sedaj oprimate tuljavo, pritisnite na obe zarezi in tuljavo vzemite ven. (slika K-L)
3. Prazno tuljavo vzemite ven in jo zamenjajte z novo. Tuljavo namestite na vzmet in pritiskajte tako, da zapade.
4. Nit izvlecite do roba ščitnika. Pri prvem delovanju (vrtenju) glave se nit zareže do pravilne dolžine z nožem na ščitniku.
5. Sedaj napravo ponovno priključite na omrežje in zaženite.

Urjenje

Natančno preberite navodila za uporabo in vzdrževanje. Natančno se seznanite z upravljalnimi elementi in spoznajte pravilen način uporabe naprave. Poznati morate, kako naprava deluje in kako jo hitro boste po potrebi znali izklopiti.

Nikoli ne puščajte otrok, da napravo uporabljajo sami.

Nikoli ne puščajte odraslih oseb brez tega, da jih naučite pravilno uporabljati napravo.

Nobenim osebam, predvsem pa otrokom in živalim onemogočite vstop na mesto, kjer delate.

Ravnajte previdno, da preprečite spodrsrljaj ali padec.

Garancija

Garancija traja 12 mesecev v primeru industrijske rabe ali 24 mesecev pri potrošniku in se začne na dan prodaje naprave.

Garancija velja le za tovarniške napake oz. napake, nastale na materialih, iz katerih je naprava izdelana. Če zahtevate popravila v okviru garancije vedno priložite veljaven račun, ki mora vsebovati datum prodaje in podpis prodajalca.

Garancija ne velja, v kolikor napravo uporablja oseba, ki ni strokovno usposobljena, ali če do okvare pride zaradi nestrokovnega posega v napravo ali stika s tujki oz. neupoštavanja navodil ter kot posledica običajne uporabe.

Odstranjevanje

Napotki za odstranjevanje izhajajo iz ideogramov, ki se nahajajo na napravi oziroma na ovitku. Njihov pomen je razložen v poglavju »Oznake na napravi«.

Način odstranjevanja ovitka

Ovitek ščiti napravo, da se med transportom ne poškoduje. Ovitek izbiramo glede na način njegove ponovne uporabe ali načina odlaganja. Večinoma je embalaža namenjena za reciklažo.

Ponovna uporaba ovitka kot surovine zmanjšuje stroške nastale z odstranjevanjem odpadkov.

Deli ovitka (npr. folije, Styropor®), so lahko nevarni za otroke. **Obstaja nevarnost zadušitve!**

Dele ovitka shranjujte izven dosega majhnih otrok; čimprej jih odstranite.

Servis

Ali imate **tehnična vprašanja? Reklamacijo? Ali potrebujete rezervne dele ali nova navodila za uporabo?**

Na naši spletni strani www.guede.com Vam bomo v oddelku **Servis** hitro pomagali. Pomagajmo si vzajemno in hitro. Da lahko Vašo napravo v primeru reklamiranja identificiramo, pošljite nam serijsko številko, kataloško št. in leto izdelave. Vse te podatke boste našli na tipski etiketi izdelka. Vse navedene podatke prosim vnesite tu, da jih imate pri roki:

Serijska številka:
Kataloška številka:
Leto izdelave:

Telefon: +49 (0) 79 04 / 700-360
Telefaks: +49 (0) 79 04 / 700-51999
E-pošta: support@ts.guede.com

Vzdrževanje



Pred vsakim vzdrževanjem ali čiščenjem napravo izklopite in počakajte, da se popolnoma ustavi. Izvlecite vtič.

Vzdrževalna dela, ki niso izrecno opisana v tem priročniku, lahko opravlja le strokovnjak pooblaščenega servisa, saj pri popravilu lahko pride do nevarnih situacij, ki jih uporabnik ne pozna. Rezervne dele lahko zamenjuje le strokovnjak v servisni delavnici.

Čiščenje

Po vsaki uporabi očistite kosilnico s čisto krpo, ščetko ali pa jo izpihajte s tlačnim zrakom, pod nizkim pritiskom. Ne uporabljajte čistil in topil, saj lahko s tem poškodujete plastične dele naprave. Ne škropite kosilnice z vodo

Zimsko uskladiščenje

- Napravo temeljito očistite.
- Napravo shranite na varno in suho mesto.
- Vzdržujte redno in temeljito, kot je opisano v poglavju Vzdrževanje.
- Počakajte, da se aparat ohladi.
- Očistite zunanjo površino naprave

Morebitne okvare

Tabela prikazuje možne okvare, možen vzrok za nastanek, ter način odpravljanje le teh. V kolikor težave prav tako ne morete odstraniti, pripeljite strokovnjaka na pomoč.



Pred vzdrževanjem in čiščenjem napravo izklopite in izvlecite vtič iz vtičnice na zidu.

Simptomi	Možen vzrok	Rešitev
Naprava ne kosi	Prekratka tuljava z nitjo Tuljava je prazna	Nastavite tuljavo Tuljavo vzemite ven
Naprava ne steče	Prekinite dovod električnega toka.	Preverite vtič, električni in podaljševalni kabel.

Uvod

Da biste postigli najduži mogući radni vijek Vašeg električnog postrojenja, prije prvog puštanja uređaja u rad pažljivo pročitajte sve upute navedene u priručniku za korištenje ovog uređaja i priložene sigurnosne upute. Osim toga Vam preporučujemo, da naputak za upotrebu čuvate za slučaj potrebe odnosno za slučaj bilo kakvih sumnja ili pitanja u vezi korištenja ovog uređaja.

Iz razloga postepenog tehničkog razvoja proizvoda pridržavamo pravo na tehničke izmjene u svrhu poboljšanja performansa istog. Zato se slike mogu razlikovati.

Kod ovog dokumenta se radi o originalnom naputku za korištenje.

Opseg isporuke - slika B

Uređaj izvadite iz ambalaže i provjerite da li su uređaj i njegovi dijelovi kompletni:

1. Nitna kosilica
2. Rukohvat
3. Štitnik kalema
4. Učvrсни vijci
5. Zamjenski nitni kalem
6. Rubna vodilica

Ukoliko gore navedeni dijelovi nedostaju ili ako su oštećeni, obratite se svome prodavaču.

Korištenje uređaja sukladno njegovoj namjeni

Nitna kosilica za brzo i udobno sječenje travnjaka. Za jednostavno sječenje trave i korova ispod grmova, nasipa i na ivicama.

Ovim uređajem ne mogu se vršiti drugi radovi, nego oni, za koje je ovaj uređaj predviđen i koji su opisani u uputama za korištenje.

Svaka drugi način uporabe smatra se za nedozvoljenu uporabu. Proizvođač ne snosi odgovornost za štete i ozljede pri radu s postrojenjem. Vodite računa o tome da naši proizvodi nisu namijenjeni za industrijsku upotrebu.

Popis uređaja (vidi sliku A)

1. Rukohvat
2. Ručka za upravljanje
3. Poluga za plin
4. Aretacija kabla
5. Priključni kabel
6. Produžna cijev
7. Aretacija rezne glave
8. Štitnik nitnog kalema
9. Namot za nit
10. Nož za odsijecanje niti
11. Glava motora
12. Aretacija produžne cijevi
13. Rubna vodilica

Tehnički podaci

Priključak:	230 V ~ 50 Hz
Zaštitna klasa:	II
Tip zaštite od prekostruje:	IP X0
Maks. snaga:	550 W
Obrtaji motora:	10.000 min-1
Širina rada:	300 mm
Ø nitnog kalema:	1,6 mm
Visina rukohvata:	840 -1070 mm
Električni kabel:	350 mm
Težina:	2,3 kg

Preporuke prije upotrebe

Prije upotrebe uređaja mora korisnik pažljivo pročitati ove upute za korištenje.

Kvalifikacija

Osim detaljne upute od strane stručnjaka u vezi korištenja ovog uređaja nije potrebna druga kvalifikacija.

Minimalna starost osoblja stroja

Sa uređajem smiju raditi samo osobe koje su napunile 16 godina. Jedina iznimka jest rad maloljetnih osoba, uz uvjet da ove osobe rade s uređajem u okviru praktičnih vježbi pod nadzorom stručnog voditelja obuke.

Obuka

Korištenje uređaja zahtijeva samo odgovarajuću pouku od strane stručne osobe odnosno upoznavanje sa uputama navedenim u naputku za korištenje. Specijalna obuka nije neophodna.

Prije puštanja u rad:

Mjere sigurnosti

Prije prvog stavljanja stroja u rad neophodno je pročitati sve informacije i upute navedene u Naputku za uporabu. U slučaju bilo kakvih sumnja ili poteškoća u vezi instalacije i rukovanja sa strojem obratite se proizvođaču (Servisnom odjeljenju).

U SVRHU OSIGURANJA VISOKOG STUPNJA BEZOPASNOSTI I SIGURNOSTI KOD RADA SA STROJEM PRIDRŽAVAJTE SE, MOLIM, SLIJEDEĆIH UPUTA ZA RAD:

 **Upozorenje! Stroj smije biti priključen samo na utičnicu sa zaštitnim prekidačem za zaštitu od struje greške (FI)!**

1. Ruke i noge mora biti tijekom rada na dovoljnoj udaljenosti od niti za košenje trave, a posebno kod paljenja motora. Ruka na dodatnoj ručki mora biti uvijek slobodna.
2. Kosilicu uvijek držite u sigurnoj udaljenosti od tijela i zauzmite stabilan položaj..
3. Pri radu uvijek koristite štitnik za zaštitu lica/zaštitne naočale, kacigu, radnu obuću i zaštitne rukavice.
4. Stroj koristite samo ako je osigurana dovoljna vidljivost.
5. Nemojte nikada koristiti stroj po kiši ili ako je trava vlažna.
6. Prije upotrebe ili poslije mehaničkog udara provjerite eventualna oštećenja, prema potrebi stroj popravite.
7. Kosilica se ne smije koristiti ako su oštećeni zaštitni elementi uređaja ili ako su neispravno montirani.
8. Zračnici motora moraju biti uvijek očišćeni i bez raznih ostataka.
9. Osigurajte da se tijekom rada u blizini stroja (u krugu od najmanje 3 m) ne zadržavaju nikakve osobe
10. niti životinje. Čim se u blizini stroja pojave druge osobe, a posebno djeca, stroj odmah isključite.
11. Ako je stroj u pogonu, nemojte se približavati bilo kakvim pokretnim dijelovima (u području niti).
12. Prije upotrebe stroja uklonite sa cijele površine kamenje, grane i sve tvrde predmete.
13. Kod produžavanja niti postupajte veoma oprezno. Poslije provođenja ovih koraka neophodno je, prije puštanja stroja u rad ponovo zauzeti stabilan radni položaj.
14. Nemojte koristiti metalne kaleme. Vodite računa o tome da stroj nakon isključivanja ostaje još pet sekundi u zaustavnom hodu.

Oznaka





Sigurnost proizvoda:

	
Proizvod ispunjava zahtjeve odgovarajućih normi EU	





Zabrane:

	
Čuvajte od kiše i vlage! Nemojte sjeći vlažnu travu!	



Upozorenje:

	
Upozorenje/Pažnja	Opasnost od ozljeda uslijed dodira s izbačenim predmetima.
	
Opasnost od zapaljivih tvari	Opasnost uslijed dodira s rotirajućim dijelovima stroja - opasnost od uvlačenja dijelova tijela ili odjeće.



Naredbe:

	
Kako biste spriječili opekotine, istih sastavnih dijelova se ne dodirujte. Prije upotrebe proizvoda proučite upute za upotrebu istog.	Upotrebljavajte zaštitne naočale i slušalice.
	
Koristite zaštitne rukavice.	Upotrebljavati sigurnosnu obuću
	
Nosite zaštitnu kacigu.	

Zaštita životne sredine:





	
Osigurajte stručnu likvidaciju otpada kako ne bi došlo do oštećenja okoliša.	Ambalažu od ljepenke odnesite u odgovarajući centar za skupljanje i reciklažu otpada.
	
Električne ili elektronske uređaje u kvaru i/ili likvidirane uređaje odnesite u odgovarajuće centre za skupljanje otpada.	

Ambalaža:

	
---	---

Zaštite od vlage. Pozor! Krhki tovar! Ambalaža mora biti okrenuta prema gore.	Interseroh-Recycling
---	----------------------

Tehnički podaci:

	
Priključak:	Snaga motora
	
Obrtaji motora	Širina rada
	
Težina	

Važna upozorenja specifična za ovaj stroj.



Nit u pokretu

Popravke/podešavanje stroja vršite samo ako je isključen motor i ako je nit zaustavljena.

Prije košenja

Prije upotrebe (vizualni pregled) uvijek provjerite eventualna oštećenja i zategnutost elemenata za pričvršćenje.

Provjerite da se na terenu na kojem ćete raditi s kosilicom, ne nalaze predmeti koji mogu biti zahvaćeni i izbačeni iz kosilice – odmah uklonite sve strane predmete. (npr. kameni, grane itd.)

Tijekom košenja



Pri radu sa nitnom kosilicom uvijek nosite zaštitne naočale / zaštitu lica / kacigu i zaštitu sluha kao i radne rukavice.

Pri radu uvijek koristite zaštitnu radnu obuću s čeličnim špicama / čvrstom potplatom i dugačke hlače, nikada nemojte raditi bez cipela ili u sandalama.



Pri radu osigurajte da se ostale osobe, djeca i životinje zadržavaju na dovoljnoj udaljenosti od stroja. Motor palite samo ako se Vaše noge nalaze na dovoljnoj udaljenosti od noža kosilice.

Pri radu uvijek dobro držite obje ručke stroja, samo tako je osigurana sigurnost i propisana udaljenost tijela od područja sječenja.

Pri radu uvijek zauzmite siguran i stabilan položaj.

Nemojte ni u kom slučaju dirati nitni kalem dok je stroj u radu.

Nakon isključivanja stroja kalem je još nekoliko sekundi u pokretu. Nemojte nikada dirati kalem.

Nemojte sjeći vlažnu travu.

Osigurajte da otvori za hlađenje motora budu stalno čisti, uklanjajte ostatke trave.



Prilikom sjećenja može doći do izbacivanja kamenja ili drugih predmeta koji mogu uzrokovati ozbiljne ozljede.

Upute za slučaj nužde

Osigurajte prvu pomoć prema vrsti ozljeda i što najbrže potražite stručnu liječničku pomoć. Oštećenu osobu čuvajte od drugih opasnosti i pomirite je.

Za slučaj eventualnih nezgoda i ozljeda na radu, na radnom mjestu mora biti uvijek na raspolaganju priručna ljekarna za pružanje prve pomoći u skladu sa standardom DIN 13164. Nakon korištenja određenog materijala iz priručne ljekarne neophodno je isti odmah dopuniti.

Ako zahtijevate pomoć, navedite slijedeće podatke:

1. Mjesto nezgode
2. Vrsta nezgode
3. Broj ozlijeđenih osoba
4. Vrsta ozljede

Rukovanje

Pridržavajte se važećih zakonskih propisa vezanih za zaštitu od buke koja može biti različita na pojedinačnim mjestima upotrebe.



Upozorenje! Na donjoj strani štitnika nitnog kalema nalazi se nož za automatsko odsijecanje niti (slika br. A/10)



Upozorenje! Prilikom pokretanja motora alat za sjećenje se počinje okretati.



Prije podešavanja isključite stroj i izvadite utikač priključnog kabela iz utičnice.

Prije pokretanja motora najlonska nit treba biti izvučena sve do ruba štitnika. Kod prvog pokretanja rezne glave nit treba odsjeci prema potrebi nožem koji se nalazi na štitniku.

1. Kabel za napajanje nitne kosilice priključite na produžni kabel i zavjesite na aretaciju kabela (slika br. I).
2. Stroj držite čvrsto objema rukama i zauzmite stabilni radni položaj.
3. Pritiskom na polugu plina (slika br. A/3), (slika J) pokrenite kosilicu.
4. Stroj držite pod kutom od cca. 30° i pravite redovite polukružne pokrete zdesna ulijevo. (slika N-O)
5. Najbolje rezultate ćete postići kod maksimalne visine trave 15 cm.
Ako je trava viša, preporučujemo nekoliko košenja uzastopno. (slika P-Q)



UPOZORENJE! Glavu kosilice tijekom rada nikad ne polažite na tlo!

Ø nitnog kalema:

1. Tijekom rada držite uređaj iznad košene površine. **Glavom kosilice nekoliko puta udarite o tlo.** Na taj način ćete produžiti nit za košenje. (slika M)
2. Nož u zaštitnom štitniku (slika br. A/9) za skraćenje niti na traženu duljinu.

Redoslijed koraka kod isključivanja:

Oslobađanjem poluge plina (slika br. A3) stroj se polako zaustavlja (zaustavljanje traje nekoliko sekundi). Sada odspojite stroj od produžnog kabela odnosno kabela za napajanje.

Zamjena nitnog kalema



UPOZORENJE! Prije zamjene nitnog kalema obavezno izvadite utikač kabela iz utičnice!

1. Isključite kosilicu i pričekajte dok se najlonska nit ne zaustavi, i zatim odspojite stroj od kabela za napajanje.
2. Sada pritisnite oba utora kalema i kalem izvadite. (slika K-L)
3. Izvadite prazni kalem i zamijenite ga novim. Kalem stavite na oprugu i pritišćite ga dok se ne uklopi.
4. Nit prema potrebi podignite sve do ruba štitnika. Kod prvog pokretanja rezne glave nit treba odsjeci prema potrebi nožem koji se nalazi na štitniku.
5. Sada možete stroj ponovo priključiti na izvor napajanja i uključiti.

Trening

Pažljivo pročitajte upute za uporabu i odražavanje. Upoznajte se s načinom i ispravnim korištenjem uređaja i njegovim komandnim elementima. Uvijek morate znati kako uređaj radi i kako ga možete brzo isključiti. Nikad ne dozvolite, da uređaj koriste djeca. Nikada nemojte dozvoliti osobama koje nisu upoznate s korištenjem uređaja, da rade s ovim postrojenjem. Na mjestu rada s usisivačem ne smiju se nalaziti druge osobe, a posebno djeca i životinje. Pri radu postupajte oprezno i spriječite pad ili spotaknuće.

Jamstvo

Garantni rok je 12 mjeseci prilikom industrijske uporabe, a 24 mjeseca za potrošača i počinje na dan prodaje uređaja.

Jamstvo se odnosi samo na nedostatke, koji su nastali zbog kvarnog materijala ili putem proizvodnje. Neophodno je, da se prilikom reklamacije dopremi i račun, koji mora biti potpisan od strane prodavača i obilježen datumom te pečatom prodavaonice.

U okvir jamstva ne spadaju kvarovi, koji bi nastali putem nepravilne uporabe kao npr.: preopterećenje stroja, rukovanje silom odnosno zbog štetnog dodira sa stranim predmetima.

Likvidacija

Upute za likvidaciju ovog uređaja proizlaze iz navedenih ideograma, koji se nalaze na njegovom kućištu i na omotaču. Objašnjenja značenja pojedinačnih ideograma ćete naći u poglavlju „Oznake na uređaju“.

Likvidacija transportne ambalaže

Ambalaža štiti uređaj od oštećenja tijekom prijevoza. Materijal ambalaže odabran je s obzirom na zaštitu okoliša i način likvidacija, što znači da materijal ambalaže može biti recikliran. Vraćanjem ambalaže u novi ciklus ponovne upotrebe štite sirovine i doprinosite smanjenju troškova likvidacije i postupanja s otpadom. Dijelovi ambalaže (npr. folije Styropor®) mogu biti opasne za djecu. **Postoji opasnost od gušenja!** Dijelove ambalaže čuvajte van dosega djece i što prije likvidirajte.

Servis

Da li imate **tehnička pitanja** ? **Reklamaciju**? **Da li Vam trebaju rezervni dijelovi ili upute za uporabu?** Na našem home page www.guede.com u odjeljenju „**Servis**“ ćemo Vam pružiti pomoć brzo i bez nepotrebne birokracije. Pomozite nam kako bismo Vam mogli pomoći. Radi identifikacije Vašeg aparata u slučaju reklamacije potreban nam je serijski broj, broj narudžbe i godina proizvodnje. Sve ove podatke naći ćete na tipskoj pločici. Kako biste ove podatke uvijek imali pri ruci, napišite je molim ovdje:

Telefon: +49 (0) 79 04 / 700-360
Fax: +49 (0) 79 04 / 700-51999
E-mail: support@ts.guede.com

Održavanje



Prije održavanja i čišćenja stroj isključite i pričekajte dok se potpuno ne zaustavi. Izvucite utikač.

Radove na održavanju usisivača koji nisu isključivo navedeni u ovom priručniku, smiju izvoditi samo stručno osposobljene osobe, jer u protivnom mogu nastati opasne situacije koje korisnik ne može očekivati. Zamjenu rezervnih dijelova smije izvoditi samo stručno osposobljena osoba.

Čišćenje

Nakon upotrebe uvijek očistite kosilicu čistom krpom, četkom ili mlazom komprimiranog zraka (s niskim pritiskom).
Nemojte koristiti sredstva za čišćenje i otapala koja mogu oštetiti plastične dijelove stroja.
Nemojte čistiti kosilicu prskanjem vode.

Zimsko uskladištenje

- Uređaj temeljito očistite.
- Uređaj uskladištite na suho mjesto.
- Izvršite kompletno održavanje stroja prema uputama navedenim u poglavlju Održavanje.
- Pričekajte dok se aparat ne ohladi.
- Očistite vanjsku površinu stroja

Utvrđivanje kvarova

U tablici su navedeni mogući kvarovi, mogući uzroci ovih kvarova i način otklanjanja. Ukoliko ipak ne uspijete ukloniti utvrđeni kvar, obratite se stručno osposobljenom servisu.



Prije održavanja i čišćenja isključite uređaj i izvucite utikač iz utičnice.

Pojave	Vjerojatan uzrok	Rješenje
Uređaj ne kosi	Prekratki kalem s niti	Podesite kalem
	Namot je prazan	Izvadite namot niti
Stroj se ne pali	Prekinite dovod struje.	Provjerite utikač te kabel za napajanje i produžni kabel.

Увод

За да имате колкото се може по-дълго радост от своя нов уред, прочетете си преди пускане в действие старателно упътването за обслужване и прибавените инструкции за безопасност. Също препоръчваме, да съхранявате упътването за употреба в случай, че по-късно бихте искали да си припомните функциите на продукта.

В рамките на непрекъснатото по-нататъшно развитие на продукта си запазваме правото да извършваме технически изменения с цел подобряване.

При този документ се касае за оригинално упътване за обслужване.

Обем на доставката - карт. В

Издадете уреда от транспортната опаковка и проверете комплектността и наличието на тези части:

1. Акумулаторен струнен тример
2. Дръжка
3. Капак на макарата
4. Закрепващи болтове
5. Резервна макара
6. Резервна макараВодач на канта

Ако в доставката липсват части или са повредени, моля обърнете се към своя продавач.

Използване в съответствие с предназначението

Тример косачка за бързо и удобно обработване на тревни площи.

За лесно отстраняване на трева и бурени под храсти, насипи и на ръбове.

С тази машина не може да се извършват други работи, освен тези, за които е била конструирана машината и които са описани в упътването за обслужване.

Всяка друга употреба се счита за употреба в противоречие с предназначението. За последвали щети и злополуки производителя не носи отговорност. Моля, внимавайте за това, че този уред не е конструиран за промишлена употреба.

Описание на уреда (карт. А)

1. Ръкохватка
2. Обслужваща ръкохватка
3. Лост за газта
4. Фиксатор на кабела
5. Захранващ кабел
6. Удължителна тръба
7. Фиксатор на режещата глава
8. Капак на струнената макара
9. Струнена макара
10. Нож за отрязване на струната
11. Глава на мотора
12. Фиксатор на удължителната тръба
13. Резервна макараВодач на канта

Технически данни

Присъединение:	230 V ~ 50 Hz
Клас на защита:	II
Тип защита:	IP X0
Макс. мощност:	550 W
Обороти на мотора:	10.000 min-1
Загребване:	300 мм
Ø на струнената макара:	1,6 мм
Височина на работната дръжка:	840 - 1070 мм
Захранващ кабел:	350 мм
Тегло:	2,3 кг

Изисквания за обслужване

Обслужващия преди употребата на уреда трябва внимателно да прочете упътването за обслужване.

Квалификация

Освен подробно поучение от специалист за използването на уреда не е необходима никаква специална квалификация.

Минимална възраст

С уреда могат да работят само лица, които са навършили 16 години .

Исключения прави използването от непълнолетни само, ако това става по време на професионалното обучение с цел постигане на умение под надзора на обучаващото лице.

Обучение

Използването на уреда изисква само съответно поучение от специалист, респ. от упътването за обслужване . Специално обучение не е необходимо.

Преди пускане в действие

Инструкции за безопасност

Упътването за обслужване трябва да се прочете изцяло преди първоначалната употреба на уреда. Ако относно включването и обслужването на уреда възникнат съмнения, обърнете се към производителя (сервизно отделение).

ЗА ДА БЪДЕ ГАРАНТИРАНА ВИСОКА СТЕПЕН НА БЕЗОПАСНОСТ, СПАЗВАЙТЕ ВНИМАТЕЛНО СЛЕДНИТЕ ИНСТРУКЦИИ:

 **Внимание! Включете само в мрежа с предпазен изключвател против погрешен ток (FI)!**

1. Дръжте винаги ръцете и краката на достатъчно разстояние от струната, особено тогава, когато включвате машината. Дръжте винаги свободна ръката на допълнителната ръкохватка.
2. Винаги дръжте уреда на съответстващо разстояние от тялото и заемете стабилно положение.
3. Носете винаги предпазен щит за лицето/предпазни очила, каска и защитни обувки и ръкавици.
4. Работете с машината само при достатъчна видимост.
5. Не използвайте машината по време на дъжд и когато тревата е влажна.
6. Преди употреба или след удар проверете машината от гледна точка за евентуални повреждания и в случай на необходимост го оправете.
7. Не употребявайте машината, ако предпазните съоръжения са повредени или ако не са монтирани правилно.
8. Осигурете, вентилационните пролуки на мотора да бъдат винаги без замърсявания и остатъци.
9. Винаги осигурете по време на работа в радиус минимум от 3 м да не се намират хора и животни.
10. Изключете веднага машината, след като до нейна близост се доближат хора, главно деца.
11. Ако машината е в движение, не се доближавайте до подвижни части (в областта на струната).
12. Преди употреба на уреда от областта, където ще работите отстранете камъните, клоните и всички други твърди материали.
13. При удължаване на струната бъдете максимално внимателни. След провеждането на тези стъпки преди пускането на машината в действие е

необходимо да заемете отново правилно положение.

14. Не използвайте метални макари. Внимавайте за това, че машината след пускане на включвателя продължава да работи още пет секунди.

Обозначение

Безопасност на продукта:

	
Продукта отговаря на съответните норми на ЕС	

Забрани:

	
Пазете пред дъжд и влага! Не косете мокра трева!	



Предупреждение:

	
Предупреждение/Внимание	Опасност за злополука от отхвърлени предмети.
	
Предупреждение за запалими вещества	Предупреждение за въртящи се части – опасност от вмъкване

Нареждания:

	
Не докосвайте тези части, за да избегнете изгаряния. Предварително старателно се запознайте с използването на уреда.	Използвайте предпазни очила и слушалки
	
Използвайте предпазни ръкавици	Използвайте защитни обувки
	
Носете предпазна каска	

Защита на жизнената среда:

	
Ликвидирайте отпадъка професионално така, че да не вредите на околната среда.	Опаковъчния материал от картон можете да предадете за цел рецилация във вторични суровини
	

Дефектните и/или ликвидирани електрически или електронни уреди трябва да се предадат в съответните събирателни пунктове.	
--	--

Опаковка:

	
Пазете пред влага Внимание - чупливо Опаковката трябва да бъде ориентирана нагоре	Interseroh-Recycling

Технически данни:

	
Присъединение:	Мощност на мотора
	
Обороти на мотора	Загребване
	
Тегло	

Инструкции за безопасност специфични за уреда

 **Въртяща се струна**

Работи/настройки по уреда извършвайте само при изключен мотор и неподвижно състояние на струната.

Преди косене

Преди всяка употреба (визуален контрол) проверете закрепващите средства от гледна точка за увреждания и здраво затягане.

Проверете терена, на който ще работите с тример косачката от гледна точка за предмети, които могат да бъдат захванати и отхвърлени от тример косачката, и отстранете тези предмети. (камъни, клони и т.н.).

По време на косене

 По време на работа с тример косачката носете предпазни очила/презпазен щит/ каска и защита за слуха, както и ръкавици. Косете само със защитни обувки със стоманени върхове/подметка и дълги панталони, никога не ходете боси или в сандали.

 Погрижете се за подобаващо разстояние от хора, деца и животни. Включвайте мотора само тогава, когато Вашите крака са на безопасно разстояние от режещата глава.

Дръжте уреда винаги здраво за двете ръкохватки, така е гарантирано и предписаното безопасно разстояние от областта на косене.

Погрижете се за безопасно държане на тялото.

Ако уреда е в движение, никога не пипайте струнената макара.

След изключване макаратата още няколко секунди продължава да се върти. Не докосвайте никога макаратата.

Не косете мокра трева.

Погрижете се за това, вентилационните пролуки на мотора да бъдат винаги чисти и без остатъци от трева.



По време на косене могат да бъдат отхвърлени камъни или други предмети, които могат да причинят сериозни злополуки.

Поведение в случай на беда

Окажете при злополука съответната първа помощ и повикайте колкото се може по бързо квалифицирана медицинска помощ.

Предпазете пострадалия от други злополуки и го успокойте.

Заради евентуална злополука на работното място трябва винаги да има под ръка аптечка за първа помощ според DIN 13164. Материала, който вземете от аптечката трябва да бъде допълнен веднага. Ако искате помощ, посочете тези данни:

1. Място на злополуката
2. Вид на злополуката
3. Брой на ранените
4. Вид нараняване

Обслужване

Моля спазвайте законните разпоредби, отнасящи се до наредбите за защита против шум, които в отделните места могат да се различават.



Внимание! На долната страна на капака на струнената макара се намира нож за автоматично отрязване на струната (карт. A/10)



Внимание! Жънещия инструмент при включване на мотора започва да се върти.



Извършвайте настройка само при изключен уред и изваден щепсел.

Преди пускане на мотора найлоновата струна трябва да бъде извадена евентуално чак към края на предпазния капак. При първото задвижване на режещата глава струната се отрязва на правилна дължина от ножа на предпазния капак.

1. Присъединете захранващия кабел на тример косачката към удължителния кабел и го окачете във фиксатора на кабела (карт. I).
2. Дръжте уреда здраво с двете ръце и заемете работно положение.
3. Стартирайте тример косачката с натискане на лостчето на газта (карт. A/3) (карт. J).
4. Дръжте уреда под ъгъл прикл. 30° и го движете с редовни полукръгови движение от дясно на ляво. (карт. N-O)
5. Най-добри резултати се постигат при макс. дължина на тревата 15 см. Ако тревата е по-висока, се препоръчва да се извърши няколкократно косене. (карт. P-Q)



ВНИМАНИЕ! По време на работа не поставяйте жънещата глава на земята.

Настройка на струнената макара:

1. Дръжте уреда, който е в движение над тревната повърхност. **Чукнете леко жънещата галава**

няколко пъти в земята. По този начин струната ще се удължи. (карт. M).

2. Ножа в предпазния капак (карт. A/9) прерязва струната в желаната дължина.

Ред при изключване:

С пускане на лостчето на газта (карт. A3) уреда след няколко секунди спира. Сега изключете уреда от удължителния респ. от захранващия кабел.

Смяна на струнената макара



ВНИМАНИЕ! Преди смяна на струнената макара задължително извадете щепсела!

1. Изключете тример косачката и изчакайте, докато найлоновото влакно напълно спре, след това изключете уреда от захранващия кабел.
2. Сега хванете макарата, натиснете двете вдлъбнатини и извадете струнената макара. (карт. K-L)
3. Извадете празната макара и я сменете с нова. Поставете макарата върху пружината и я натиснете така, че да щракне.
4. Евентуално извадете струната чак до края на предпазния капак. При първоначалното задвижване на режещата глава струната се прерязва на правилна дължина от ножа на предпазния капак.
5. Сега уреда може отново да се включи в мрежата и да се стартира.

Обучение (тренировка)

Прочетете старателно упътването за обслужване и поддръжка. Запознайте се основно с управляващото устройство и правилното използване на уреда. Трябва да знаете, как работи уреда и как може бързо да се изключи управляващото устройство.

Никога не оставяйте с уреда да работят деца. Никога не оставяйте да работят с уреда възрастни без редовно обучение.

Не допускайте на своето работно място никакви лица, главно малки деца и домашни животни.

Бъдете внимателни, за да предотвратите подхлъзване или падане.

Гаранция

Гаранционния срок представлява 12 месеца при промишлена употреба, 24 месеца за потребители и започва от деня на закупуване на уреда.

Гарантията се отнася изключително за недостатъци причинени поради дефект на материала или фабричен дефект. При рекламация в гаранционния срок е необходимо да се прибави оригинален документ за покупка с дата на продажбата.

От право на гаранция са изключени непрофесионална употреба като напр. претоварване на уреда, употреба със сила, увреждане поради чужда намеса или от чужди предмети, незапазването на упътването за употреба и монтаж и нормалното износване.

Ликвидация

Инструкциите за ликвидация произлизат от пиктограмите, които са разположени на уреда респ. на опаковката. Описанието на отделните значения ще намерите в раздел "Обозначения".

Ликвидация на транспортната опаковка

Опаковката предпазва уреда пред увреждане при транспортиране.

Опаковъчните материали обикновено са избрани според тяхната грижа за околната среда и начина на ликвидация и затова могат да се рециклират.

за деца. **Съществува опасност от задушаване!**
Съхранявайте части от опаковката на недостъпно за деца място, и ги ликвидирайте колкото се може по-бързо.

Сервиз

Имате ли технически въпроси? Рекламации? Необходими ли Ви са резервни части или упътване за обслужване?

На нашите страници www.guede.com в отдел Сервиз ще Ви помогнем бързо и без излишна бюрокрация. Помогнете ни, моля, за да можем да Ви помагаме. За да можем да идентифицираме Вашия уред в случай на рекламация, ни е необходимо да знаем неговия сериен номер, номера на продукта и година на производство. Всички тези данни ще намерите на типовата табелка. За да ги имате под ръка постоянно, запишете ги, моля, тук.

Сериен номер:
Заявка номер:
Година на производство:

Тел.: +49 (0) 79 04 / 700-360
факс: +49 (0) 79 04 / 700-51999
E-Mail: support@ts.guede.com

Поддръжка



Преди поддръжка и чистене винаги изключете уреда и изчакайте докато спре напълно. Извадете щепсела.

Работи по поддръжка, които не са описани изрично в това ръководство, трябва да бъдат извършени от специализиран персонал, тъй като може да се стигне до опасни ситуации, за които обслужващия не е подготвен. Смяна на резервни части може да извършва само специализиран персонал.

Чистене

След всяка употреба изчистете тример косачката с чист парцал, четка или я продухайте със състен въздух с ниско налягане.
Не употребявайте чистещи средства и разреждители, те могат да повредат пластмасовите части на уреда.
Не пръскайте върху тример косачката.

Зазимуване

- Старателно почистете уреда.
- Поставете уреда в сухо помещение.
- Направете цялостна поддръжка, която е описана в глава Поддръжка.
- Оставете уреда да изстине.
- Почистете външната повърхност на машината.

Търсене на повреди

Таблицата показва възможни повреди, тяхната възможна причина и възможностите на тяхното отстранение. Ако въпреки това не можете да отстраните проблема, потърсете за помощ специалист.



Преди поддръжка и чистене изключете уреда и извадете щепсела.

Уреда не коси	Прекалено къса струнена макара	Регулирайте струнената макара
	Празна макара	Сменете макарата
Уреда не се задвижва	Прекъсване на притока на ток	Проверете щепсела, захранващия и удължителния кабел.

Симптоми	Възможна причина	Отстранение
----------	------------------	-------------

Introducere

Pentru a vă bucura de mașina dvs. nouă cât mai mult timp posibil, citiți vă rugăm cu atenție acest Manual de utilizare și instrucțiunile de securitate alăturate înaintea punerii în funcțiune. Mai departe, recomandăm să păstrați Manualul de utilizare pentru cazurile când o să doriți să vă reîmprospătați din nou funcțiile produsului.

În cadrul dezvoltării continue a produsului, ne rezervăm dreptul de efectuare a modificărilor tehnice în scopul îmbunătățirii acestuia. De aceea ilustrațiile pot fi diferite.

Acest document reprezintă Manualul original de utilizare.

Conținutul lotului de livrare - fig. B

Scoateți mașina din ambalajul de transport și controlați integritatea și existența acestor piese:

1. Ositoare cu acumulator de tuns iarba
2. Mâner
3. Apărătoarea bobinei
4. Șuruburi de fixare
5. Bobină de rezervă
6. Ghidaj drept al marginilor

Dacă piesele din livrare lipsesc sau sunt deteriorate, apălați vă rugăm la vânzătorul dvs.

Utilizare în concordanță cu destinația

Motocoasă pentru tratare rapidă și confortabilă a gazonului.

Pentru îndepărtarea simplă a ierbi și a buruienilor de sub tufișuri, terasamente și pe margini.

Cu această mașină nu se pot efectua nici un fel de alte operații decât cele pentru care a fost această mașină construită și care sunt descrise în Manualul de utilizare.

Orice altă utilizare este considerată ca utilizare în contradicție cu destinația. Pentru daunele și accidentele apărute producătorul nu răspunde. Rețineți faptul că mașinile noastre nu sunt construite pentru uz industrial.

Descrierea mașinii (fig. A)

1. Mâner
2. Mâner de comandă
3. Manetă de accelerare
4. Blocajul cablului
5. Cablu de alimentare
6. Țeava de prelungire
7. Blocajul capului de tăiere
8. Apărătoarea bobinei cu fir
9. Bobină cu fir
10. Cuțit pentru tăierea firului
11. Capul motorului
12. Blocajul țevii de prelungire
13. Ghidaj drept al marginilor

Date tehnice

Racord:	230 V ~ 50 Hz
Grupa de protecție:	II
Tipul protecției:	IP X0
Putere max.:	550 W
Rotății motor:	10.000 min ⁻¹
Lățimea de lucru:	300 mm
Ø bobinei cu fir:	1,6 mm
Înălțimea mânerului de lucru:	840-1070 mm
Cablu de alimentare:	350 mm
Greutate:	2,3 kg

Cerințe la deservire

Deservitorul, înainte de utilizarea mașinii, trebuie să citească cu atenție Manualul de utilizare.

Calificare

Pentru deservirea mașinii nu este necesară nici o calificare specială, în afara instruirii de către un specialist.

Vârsta minimă

Cu mașina au voie să lucreze doar persoanele care au împlinit deja 16 ani. Excepție prezintă utilizarea mașinii de către tineri, dacă aceasta se exercită în timpul educației profesionale, în scopul însușirii îndemnării sub supravegherea instructorului.

Instruiri

Utilizarea mașinii necesită doar o instruire corespunzătoare de către un specialist, respectiv Manualul de utilizare. Nu este necesară instruire specială.

Înaintea punerii în funcțiune

Instrucțiuni de securitate

Manualul de utilizare trebuie citit complet înainte a mașinii. Dacă apar îndoieli privind instalarea și deservirea mașinii, adresați-vă producătorului (departamentul service).

PENTRU A FI GARANTAT UN GRAD DE SECURITATE RIDICAT, RESPECTAȚI CU STRICTEȚE URMĂTOARELE INSTRUCȚIUNI:

⚠️ Atenție! Racordați numai la rețea cu întrerupător de protecție împotriva curentului de defect (FI)!

1. Țineți mâinile și picioarele întotdeauna la o distanță suficientă de la fir, îndeosebi la pornirea mașinii. Mâna de pe mânerul suplimentar țineți-o întotdeauna liber.
2. Țineți mașina la o distanță de siguranță potrivită de corp și luați o poziție stabilă a corpului.
3. Purtați întotdeauna scut de față/ochelari de protecție, cască și încălțăminte și mănuși de protecție.
4. Lucrați cu mașina doar la o vizibilitate suficientă.
5. Nu folosiți mașina pe timp de ploaie și dacă iarba este umedă.
6. Controlați mașina înainte folosirii sau în urma impactului din punctul de vedere al eventualelor deteriorări, iar în caz de necesitate reparați.
7. Nu folosiți mașina dacă instalațiile de siguranță sunt defecte sau montate necorespunzător.
8. Asigurați, ca fantele de aerisire ale motorului să fie întotdeauna fără impurități sau resturi.
9. Asigurați ca pe timpul lucrului să nu se afle persoane pe o rază minimă de 3 m, nici animale. Opriți mașina în momentul în care în această rază intră persoane, îndeosebi copiii.
10. Dacă mașina este în funcțiune nu vă apropiați de componente mobile (în regiunea firului).
11. Înaintea folosirii mașinii îndepărtați din perimetrul unde o să lucrați pietrele, crengile și toate alte obiectele solide.
12. La prelungirea firului fiți atenți la maximum. După efectuarea acestor pași este nevoie, ca înainte punerii mașinii în funcțiune, să se ia poziția de lucru corectă.
13. Nu folosiți bobine metalice. Țineți minte că mașina după eliberarea întrerupătorului se mai rotește câteva secunde.

Însemnări





Securitatea produsului:

	
Produsul corespunde normelor UE aferente	





Interdicții:

	
Ferțiți de ploaie și umiditate! Nu cosiți iarba umedă!	



Avertizare:

	
Avertizare/Atenție	Pericol de rănire cu obiecte azvârlite.
	
Avertizare la substanțe inflamabile	Avertizare la obiecte în rotație - pericol de prindere



Obligații:

	
Nu vă atingeți de aceste componente pentru a preveni arsurile. Familiarizați-vă temeinic cu utilizarea mașinii.	Purtați ochelari de protecție și antifoane
	
Folosiți mănuși de protecție	Folosiți încălțăminte de protecție
	
Folosiți cască de protecție	





Protejarea mediului înconjurător:

	
Lichidați deșeurile profesional, în așa fel, încât să nu dăunați mediului înconjurător.	Ambalajul din carton se poate preda spre reciclare la unitatea de colectare.
	
Aparatele electrice sau electronice deteriorate și/sau spre lichidare trebuie predate la unitățile de colectare corespunzătoare.	

Ambalaj:

	
Ferțiți de umezeală Atenție - fragil Ambalajul trebuie orientat în sus	Interseroh-Recycling

Date tehnice:

	
Racord:	Puterea motorului
	
rotații motor	Lățimea de lucru
	
Greutate	

Instrucțiuni de securitate specifice mașinii**Fir rotitor**

Efectuați lucrul/reglarea pe mașină doar cu motorul oprit și firul în repaus.

Înainte de cosire

Înainte de fiecare utilizări (control vizual) controlați mijloacele de fixare din punctul de vedere al strângerii bune.

Controlați terenul pe care veți lucra cu cositoarea cu fir din punctul de vedere al obiectelor care pot fi prinse și azvârlite de cositoare și îndepărtați-le. (pietre, crengi, ș.a.m.d.)

Pe timpul cosirii

La lucru cu cositoarea cu fir purtați ochelari de protecție/scut de protecție/cască și protecția auzului precum și mănuși. Cosiți doar cu încălțăminte cu vârfuri/talpă din oțel și pantaloni lungi, niciodată nu desculți sau în sandale.



Mențineți distanță față de persoane, copii și animale. Porniți motorul doar atunci când picioarele dvs. sunt la o distanță sigură de la capul de tăiere.

Țineți mașina întotdeauna rigid de ambele mânere, astfel este asigurată și distanța de securitate prescrisă de la zona de cosire.

Acordați atenție poziției sigure.

Dacă mașina este în funcționare nu atingeți niciodată bobina firului!

După oprire, bobina se mai rotește câteva secunde. Nu atingeți niciodată bobina.

Nu cosiți iarba umedă.

Aveți grijă, ca fantele de aerisire ale motorului să fie întotdeauna curate și fără resturi de iarbă.



La cosire pot fi azvârlite pietre sau alte obiecte care pot cauza accidente grave.

Comportare în caz de urgență

Acordați primul ajutor corespunzător accidentului și chemați cât posibil de repede un ajutor medical calificat. Feriți persoana accidentată de alte vătămări și stabiliți-o.

Pentru un eventual accident, la locul de muncă trebuie să fie întotdeauna la îndemână trusa de prim ajutor conform DIN 13164. Materialul consumat din trusa de prim ajutor trebuie imediat completat. La solicitarea ajutorului menționați aceste date:

1. **Locul accidentului**
2. **Natura accidentului**
3. **Numărul de accidentați**
4. **Natura rănilor**

Deservire

Respectați vă rugăm prevederile legale privind reglementările protecției împotriva zgomotului, care pot diferi de la loc la loc.



Atenție! Pe partea inferioară a apărătorii bobinei firului se află cuțit pentru tăierea automată a firului (fig. A/10).



Atenție! Instrumentul de tăiere începe să se rotească la pornirea motorului.



Reglarea efectuați-o numai când mașina este oprită și ștecărul decuplat.

Înainte de pornirea motorului firul de nailon trebuie să fie scos până la marginea apărătorii. La prima rotire a capului de tăiere firul este scurtat la lungimea corectă de cuțitul de pe apărătoarea de protecție.

1. Racordați cablul de alimentare al cositoarei cu cablul de prelungire și fixați-l în suportul cablului (fig. I).
2. Țineți mașina solid cu ambele mâini și luați poziția de lucru.
3. Prin apăsarea manetei de accelerare (fig. A/3) (fig. J) porniți cositoarea cu fir.
4. Țineți mașina într-un unghi de 30° și mișcați-o în semicerc din dreapta spre stânga. (fig. N-O).
5. Cele mai bune rezultate se obțin la înălțimea ierbii de 15 cm.
În cazul în care iarba este mai înaltă, se recomandă cosirea în mai multe trepte. (fig. P-Q)



ATENȚIE! Nu puneți capul de tăiere pe sol în timpul funcționării mașinii!

Reglarea bobinei cu fir:

1. Mașina care este în funcționare trebuie ținută deasupra suprafeței înierbate. **Loviți ușor cu capul de cosire de pământ.** Prin acest mod firul de tăiere se prelungeste. (fig. M)
2. Cuțitul de pe carcasa de protecție (fig. A/9) scurtează firul la lungimea potrivită.

Ordinea la oprire:

Prin eliberarea manetei de accelerare (fig. A3) mașina oprește după câteva secunde. Acum decuplați mașina de la cablul de prelungire, respectiv alimentare.

Schimbarea bobinei cu fir



ATENȚIE! Înainte de schimbarea bobinei cu fir deconectați necondiționat ștecărul!

1. Opriți cositoarea cu fir și așteptați până ce firul de nailon se oprește complet, apoi deconectați mașina de la cablul de alimentare.

2. Acum prindeți de bobină, apăsați pe ambele decupări și scoateți bobina cu fir. (fig. K-L)
3. Scoateți bobina goală și înlocuiți-o cu una nouă. Puneți bobina pe arc și împingeți-o în așa fel să cadă la loc.
4. Trageți eventual firul până la marginea apărătorii. La prima rotire a capului de tăiere firul este scurtat la lungimea corectă de cuțitul de pe apărătoarea de protecție.
5. Acum mașina poate fi din nou racordată la rețea și pornită.

Antrenament

Citiți cu atenție Manualul de utilizare și întreținere. Familiarizați-vă temeinic cu instalația de comandă și utilizarea reglementară a mașinii. Trebuie să știți cum funcționează mașina și cum se poate opri repede instalația de comandă.

Nu lăsați niciodată să lucreze cu mașina copiii. Nu lăsați niciodată să lucreze cu mașina persoanele mature fără o instruire reglementară.

Nu lăsați să intre la locul dvs. de muncă persoane, îndeosebi copii mici și animale domestice.

Fiți atenți, pentru a preveni alunecarea sau căderea.

Garanție

Perioada de garanție se extinde pe o perioadă de 12 luni la o utilizare industrială, 24 de luni pentru consumatori, începând cu data achiziționării aparatului.

Garanția se referă numai la insuficiențele provocate de defectele de material sau de un defect de producție. În caz de reclamație în perioada de garanție, trebuie prezentat documentul original de achiziție cu data vânzării.

Garanția nu se referă la o utilizare improprie, ca de exemplu suprasolicitarea aparatului, utilizarea violentă, deteriorare prin intervenție străină sau cu obiecte străine, nerespectarea modului de utilizare și montaj și nici la uzura obișnuită.

Lichidare

Instrucțiunile de lichidare reies din pictogramele amplasate pe mașină, respectiv pe ambalaj. Descrierea semnificațiilor în parte găsiți în capitoul „Însemnări”.

Lichidarea ambalajului de transport

Ambalajul ferește mașina de deteriorare la transport. Materialele ambalajelor sunt alese de regulă în funcție de protejarea acestora a mediului înconjurător și de modalitatea de lichidare și de aceea pot fi reciclate. Returnarea ambalajelor în circuitul materialelor economisește materiile prime și reduce costurile de lichidare a deșeurilor.

Unele părți ale ambalajului (de ex. folia, styropor®) pot fi periculoase pentru copii. **Există pericolul de sufocare!** Păstrați părțile ambalajului în afara accesului copiilor și lichidați-le cât mai repede.

Service

Aveți întrebări tehnice? Reclamație? Aveți nevoie de piese de schimb sau de Manual de utilizare?

Pe site-ul nostru www.guede.com în secția **Service** vă ajutăm rapid și nebirocratic. Ajutați-ne vă rugăm să vă ajutăm. Pentru identificarea mașinii dvs. în cazul reclamației, avem nevoie de numărul de serie, numărul de comandă și de anul fabricației. Toate aceste informații le găsiți pe plăcuța de identificare. Pentru a avea aceste date întotdeauna la îndemână, însemnați-le vă rugăm mai jos.

Numărul de serie:

Nr. comandă:

Anul fabricației:

Tel.: +49 (0) 79 04 / 700-360

Fax: +49 (0) 79 04 / 700-51999

E-mail: support@ts.guede.com

Întreținere



Mașina, înainte de întreținere și curățare opriți întotdeauna și așteptați până ce se oprește complet. Scoateți ștecărul din priză.

Lucrările de întreținere care nu sunt descrise expres în acest manual trebuie să fie efectuate de către profesioniști, deoarece pot apărea situații periculoase la care deservitorul nu este pregătit. Înlocuirea pieselor de rezervă poate efectua în exclusivitate numai personalul specializat.

Curățare

După fiecare utilizare curățați cositoarea cu fir cu o cârpă curată, perie sau suflați-o cu aer comprimat la presiune joasă.

Nu folosiți curățătoare și diluanți, acestea pot deteriora elementele din plastic al mașinii.

Nu stropiți cositoarea cu fir.

Pregătire de iarnă

- Curățați bine mașina.
- Depozitați mașina în încăpere uscată.
- Efectuați întreținerea completă care este descrisă în secția Întreținere.
- Lăsați mașina să răcească.
- Curățați suprafața exterioară a mașinii.

Determinarea defectelor

Tabelul indică posibilele defecte, cauza probabilă a acestora și posibilitatea eliminării acestora. Dacă totuși nu puteți elimina defectul, cereți ajutorul unui specialist.



Înainte de întreținere și a curățării opriți mașina și scoateți ștecărul din priză.

Simptome	Cauza posibilă	Remediere
Mașina nu cosește	Prea scurt firul bobinei	Reglați bobina cu fir
	Bobina goală	Înlocuiți bobina
Mașina nu pornește	Alimentarea cu curent întreruptă.	Controlați ștecărul, cablul de alimentare și prelungire.

Uvod

Kako biste postigli što najduži radni vijek ovog uređaja, prije prvog puštanja u rad pažljivo, pročitajte sva uputstva navedena u priručniku za korištenje i priložena uputstva bezbednosti. Osim toga preporučujemo Vam da uputstva za upotrebu sačuvate za slučaj kasnije upotrebe ili za slučaj bilo kakvih sumnja odnosno daljih pitanja što se tiče korištenja ovog uređaja.

U vidu postepenog tehničkog razvoja pridržavamo pravo na tehničke izmjene zbog poboljšanja karakteristika proizvoda. Zato se slike mogu razlikovati.

Ovaj dokument je originalno Uputstvo za upotrebu uređaja.

Opseg isporuke - slika B

Uređaj izvadite iz omotača i provjerite da li su uređaj i njegovi dijelovi u kompletu:

1. Nitna kosilica
2. Rukohvat
3. Štitnik kalema
4. Učvrсни vijci
5. Zamjenski nitni kalem
6. Rubna vodilica

Ako gore navedeni dijelovi nedostaju ili u slučaju da su oštećeni, obratite se prodavaču, kod kojeg ste uređaj kupili.

Korištenje uređaja u skladu sa njegovom namjenom

Nitna kosilica za brzo i udobno sječenje travnjaka. Za jednostavno košenje trave i korova ispod grmova, nasipa i na ivicama.

Ovim uređajem ne mogu se vršiti drugi radovi, nego oni, za koje je ovaj uređaj predviđen i koji su opisani u uputama za korištenje.

Svaki drugi način korištenja se smatra za nedozvoljenu upotrebu. Proizvođač ne odgovara za štete i ozljede nastale prilikom korištenja uređaja. Vodite računa o tome, da naši proizvodi nisu namijenjeni za industrijsku upotrebu.

Popis uređaja (vidi sliku A)

1. Rukohvat
2. Ručka za upravljanje
3. Poluga za gas
4. Fiksiranje kabla
5. Električni kabel
6. Produžna cijev
7. Fiksiranje glave za sječenje
8. Štitnik nitnog kalema
9. Namot za nit
10. Nož za odsijecanje niti
11. Glava motora
12. Aretacija produžne cijevi
13. Rubna vodilica

Tehnički podaci

Priključak:	230 V ~ 50 Hz
Klasa zaštite:	II
Tip prekostrujne zaštite:	IP X0
Maks. snaga:	550 W
Okretaji motora:	10.000 min-1
Radna širina:	300 mm
Ø nitnog kalema:	1,6 mm
Visina rukohvata:	840 -1070 mm
Električni kabel:	350 mm
Težina:	2,3 kg

Preporuke prije korištenja

Prije korištenja uređaja mora korisnik pažljivo pročitati ova uputstva za korištenje.

Kvalifikacija

Osim detaljnih uputstava od strane stručnjaka u vezi korištenja ovog uređaja nije potrebna druga kvalifikacija.

Minimalna starost osoblja, koje koristi uređaj

Uređaj mogu koristiti samo osobe koje su napunile 16 godina. Jedina iznimka je rad maloljetnih osoba, pod uslovom da ove osobe rade s uređajem u okviru praktičnih vježbi pod nadzorom stručnog voditelja.

Obuka

Primjena uređaja zahtijeva samo odgovarajuću pouku od strane stručnjaka odnosno upoznavanje sa uputama navedenim u uputstvu za korištenje. Specijalna obuka nije potrebna.

Prije stavljanja u rad:

Bezbednosne mjere

Prije prvog stavljanja uređaja u pogon neophodno je pročitati sve informacije i uputstva navedene u ovom Priručniku za korištenje. U slučaju bilo kakvih sumnji ili poteškoća što se tiče namještanja i korištenja ovog uređaja obratite se proizvođaču (Odjeljenju za servis).

U SVRHU OBEZBJEĐENJA VISOKOG STUPNJA BEZOPASNOSTI I BEZBEDNOSTI PRILIKOM RADA S UREĐAJEM PRIDRŽAVAJTE SE, MOLIMO, SLIJEDEĆIH UPUTSTAVA ZA RAD:

 **Upozorenje! Stroj može biti priključen samo na utičnicu sa zaštitnim prekidačem za zaštitu od struje greške (FI)!**

1. Ruke i noge moraju biti u toku rada na dovoljnoj udaljenosti od niti za košenje trave, a posebno prilikom paljenja motora. Ruka na dodatnoj ručki mora biti uvijek slobodna.
2. Kosilicu uvijek držite na bezbjednoj udaljenosti od tijela i zauzmite stabilan položaj.
3. Prilikom rada uvijek upotrebljavajte štitnik za zaštitu lica/zaštitne naočale, šlem, radnu obuću i zaštitne rukavice.
4. Uređaj upotrebljavajte samo ako je obezbjeđena dovoljna vidljivost.
5. Nikad nemojte upotrebljavati uređaj po kiši ili u vlažnoj travi.
6. Prije korištenja ili poslije mehaničkog udara provjerite eventualna oštećenja, prema potrebi uređaj popravite.
7. Kosilica se ne smije upotrebljavati ukoliko su oštećeni zaštitni elementi uređaja ili ako su neispravno montirani.
8. Zračnici motora moraju biti uvijek očišćeni i bez raznih ostataka.
9. Obezbedite da se u toku rada u blizini uređaja (u krugu od najmanje 3 m) ne zadržavaju nikakve osobe niti životinje. Čim se u blizini uređaja pojave druge osobe, a posebno djeca, odmah ga isključite.
11. Ukoliko je uređaj u pogonu, nemojte se približavati bilo kakvim pokretnim dijelovima (u području niti).
12. Prije korištenja uređaja sklonite sa cijele površine kamenje, grane i sve tvrde predmete.
13. Prilikom produžavanja niti postupajte veoma oprezno. Poslije provođenja ovih koraka neophodno je, prije puštanja uređaja u rad ponovo zauzeti stabilan radni položaj.

14. Nemojte upotrebljavati metalne kaleme. Vodite računa o tome da uređaj poslije isključivanja ostaje još pet sekundi u zaustavnom hodu.

Oznaka





Bezbjednost proizvoda:

	
Proizvod ispunjava naređenja odgovarajućih direktiva EU	





Zabrane:

	
Čuvajte od kiše i vlage! Nemojte sjeći travu, ako je vlažna!	



Upozorenje:

	
Upozorenje/Pažnja	Opasnost od ozljeda zbog kontakta sa odbačenim predmetima.
	
Opasnost od zapaljivih materija	Opasnost zbog kontakta s rotirajućim dijelovima uređaja - opasnost od uvlačenja dijelova tijela ili odjeće.



Naredbe:

	
Kako biste spriječili opekotine, ne dodirujte iste sastavne dijelove. Prije korištenja proizvoda proučite uputstva za upotrebu istog.	Upotrebljavajte zaštitu očiju i sluha.
	
Koristite zaštitne rukavice.	Upotrebljavati sigurnosnu obuću!
	
Nosite zaštitnu kacigu.	

Zaštita životne okoline:

	
Osigurajte stručnu likvidaciju otpada kako ne bi došlo do oštećenja okoliša.	Kartonsku ambalažu odnesite u reciklažu ili u odgovarajući centar za skupljanje otpada.
	
Električne ili elektronske uređaje u kvaru i/ili stare uređaje odnesite u odgovarajuće centre za skupljanje otpada.	

Ambalaža:

	
Zaštite od vlage. Pažnja! Krhki tovar! Ambalaža mora biti okrenuta prema gore.	Interseroh-Recycling

Tehnički podaci:

	
Priključak:	Snaga motora
	
Okretaji motora	Širina rada
	
Težina	

Važna upozorenja specifična za ovaj uređaj.



Nit u pokretu

Popravke/podešavanje uređaja vršite samo ukoliko je isključen motor i ako je nit zaustavljena.

Prije košenja

Prije korištenja (vizuelno) uvijek provjerite eventualna oštećenja i zategnutost elemenata za pričvršćenje.

Provjerite da se na terenu gdje ćete raditi s kosilicom, ne nalaze predmeti koji mogu biti zahvaćeni i izbačeni iz kosilice – odmah uklonite sve strane predmete. (npr. kameni, grane itd.)

Tijekom košenja



Prilikom rada s kosilicom uvijek upotrebljavajte zaštitne naočale / zaštitu lica / kacigu i zaštitu sluha kao i radne rukavice.

Pri radu uvijek upotrebljavajte zaštitnu radnu obuću s čeličnim špicama / čvrstom potplatom i dugačke hlače, nikada nemojte raditi bez cipela ili samo u sandalama.



Prilikom rada obezbjedite da se ostale osobe, djeca i životinje zadržavaju na dovoljnoj udaljenosti od uređaja. Motor uređaja palite samo ako se Vaše noge nalaze na bezbjednoj udaljenosti od alata.

Prilikom rada uvijek dobro držite obje ručke uređaja, samo tako je obezbjeđena sigurnost i propisana udaljenost tijela od područja sječenja.

Prilikom rada uvijek obezbjedite stabilan i bezbjedan položaj.

Nikad nemojte dirati nož dok je uređaj u radu!

Poslije isključivanja istog kalem je još nekoliko sekundi u pokretu. Nemojte nikad dirati kalem.

Nemojte sjeći travu, ako je vlažna!

Obezbjedite da otvori za hlađenje motora budu stalno čisti, uklanjajte ostatke trave.



Tokom sječenja može doći do izbacivanja kamenja ili drugih predmeta koji mogu uzrokovati ozbiljne ozljede.

Uputstva za slučaj nužde

Obezbjedite prvu pomoć prema vrsti ozljeda i što prije potražite stručnu pomoć ljekara. Oštećenu osobu zaštitite od drugih opasnosti i pomirite je.

Za slučaj eventualnih nesreća i ozljeda na radu, na radilištu mora biti uvijek na raspolaganju kutija za pružanje prve pomoći u skladu sa standardom DIN 13164. Poslije korištenja određenog materijala iz priručne ljekarne neophodno je isti odmah dopuniti. Ukoliko zahtijevate pomoć, navedite sljedeće podatke:

1. Mjesto nesreće
2. Vrsta nesreće
3. Broj ozlijeđenih osoba
4. Vrsta ozljede

Rukovanje

Pridržavajte se važećih zakonskih propisa vezanih za zaštitu od buke koja može biti različita na pojedinačnim mjestima upotrebe.



Upozorenje! Na donjoj strani štitnika nitnog kalema nalazi se nož za automatsko odsijecanje niti (slika br. A/10).



Upozorenje! Prilikom pokretanja motora uređaj se počinje okretati.



Prije podešavanja isključite uređaj i izvadite utikač priključnog kabla iz utičnice.

Prije pokretanja motora najlonska nit treba biti izvučena sve do kraja štitnika. Kod prvog pokretanja rezne glave nit treba odsjeći prema potrebi nožem koji se nalazi na štitniku.

1. Kabel za napajanje uređaja priključite na produžni kabel i zavjesite na aretaciju kabla (slika br. I).
2. Uređaj držite čvrsto objema rukama i zauzmite stabilni radni položaj.
3. Pritiskom na polugu za gas (slika br. A/3), pokrenite uređaj.
4. Uređaj držite pod uglom od cca. 30° i pravite redovite polukružne pokrete zdesna ulijevo. (slika N-O)
5. Najbolje rezultate ćete postići sa maksimalnom visinom trave 15 cm.
Ukoliko je trava viša, preporučujemo nekoliko košenja uzastopno. (slika P-Q)



UPOZORENJE! Glavu kosilice tijekom rada nikad ne polažite na tlo!

Ø nitnog kalema:

1. Tijekom rada držite uređaj iznad košene površine. **Glavom kosilice nekoliko puta udarite o tlo.** Na taj način ćete produžiti nit za košenje. (slika M)
2. Nož u zaštitnom štitniku (slika br. A/9) za skraćenje niti na traženu dužinu.

Redosljed koraka prilikom isključivanja:

Oslobađanjem poluge za gas (slika br. A3) uređaj se polako zaustavlja (zaustavljanje traje nekoliko sekundi). Sada odspojite uređaj od produžnog kabla odnosno kabla za napajanje.

Zamjena nitnog kalema



UPOZORENJE! Prije zamjene nitnog kalema obavezno izvadite utikač kabla iz utičnice!

1. Isključite kosilicu i pričekajte dok se najlonska nit ne zaustavi, i zatim odspojite uređaj od kabla za napajanje.
2. Sada pritisnite oba utora kalema i kalem izvadite. (slika K-L)
3. Izvadite prazni kalem i zamijenite ga novim. Kalem stavite na oprugu i pritišćite ga dok se ne uklopi.
4. Nit prema potrebi podignite sve do ruba štitnika. Kod prvog pokretanja rezne glave nit treba odsjeći prema potrebi nožem koji se nalazi na štitniku.
5. Sada možete uređaj ponovo priključiti na izvor napajanja i uključiti.

Trening

Pažljivo pročitajte uputstva za upotrebu i odražavanje. Upoznajte se sa ispravnim načinom korištenja uređaja i njegovim komandnim elementima. Uvijek morate znati kako uređaj funkcionira i kako ga možete odmah isključiti. Nikad ne dozvolite, da uređaj upotrebljavaju djeca. Nikad nemojte dozvoliti osobama, koje nisu upoznate s korištenjem uređaja, da rade s ovim postrojenjem. Na radno mjestu se ne smiju nalaziti druge osobe, a posebno djeca ili životinje. Prilikom rada postupajte oprezno i spriječite pad ili spotaknuće.

Garancija

Garancija važi 12 mjeseci u slučaju industrijske upotrebe, a 24 mjeseca za potrošača; počinje važiti na dan prodaje uređaja.

Garancija se odnosi samo na nedostatke, koji su nastali zbog kvarnog materijala ili prilikom proizvodnje. Neophodno je, da se u slučaju reklamacije dopremi i račun ili faktura, koja mora biti potpisana od strane prodavca i obilježena datumom i pečatom prodavaonice.

U okvir garancije ne spadaju kvarovi, koji bi nastali putem nepravilne uporabe kao npr.: preopterećenje uređaja, rukovanje silom odnosno zbog štetnog kontakta sa drugim predmetima.

Likvidacija

Uputstva za likvidaciju ovog uređaja proizlaze iz navedenih ideograma, koji se nalaze na njegovom kućištu na uređaju i na ambalaži. Objašnjenja značenja pojedinačnih ideograma ćete naći u poglavlju „Oznake na uređaju“.

Likvidacija originalne ambalaže

Originalna ambalaža štiti uređaj od oštećenja prilikom prijevoza. Materijal ambalaže odabran je s obzirom na zaštitu okoliša i način likvidacije, što znači da taj materijal može biti recikliran.

Vraćanjem ambalaže u novi ciklus (reciklažu) štite sirovine i doprinosite smanjenju troškova likvidacije i rukovanja s otpadom.

Dijelovi ambalaže (npr. folije Styropor®) mogu biti opasne za djecu. **Postoji opasnost od gušenja!**

Ambalažu čuvajte van doseg djece ili je što prije likvidirajte.

Servis

Da li imate **tehnička pitanja** ? **Reklamaciju**? **Da li Vam trebaju rezervni dijelovi ili nova uputstva za upotrebu?** Na našim stranicama www.guede.com u odjeljenju „**Servis**“ pružamo pomoć brzo i bez suvišne birokracije. Pomozite nam kako bismo mi Vama mogli pomoći. Radi identifikacije Vašeg uređaja za slučaj reklamacije neophodan nam je serijski broj, broj narudžbe i godina proizvodnje. Sve gore spomenute podatke naći ćete na tipskoj etiketi. Da biste ove podatke uvijek imali pri ruci, zapišite ih molim tu:

Serijski broj:
Kataloški broj/broj narudžbe:
Godina proizvodnje:

Telefon: +49 (0) 79 04 / 700-360
Telefaks: +49 (0) 79 04 / 700-51999
E-mail: support@ts.guede.com

Održavanje



Prije održavanja i čišćenja uređaj isključite i sačekajte dok se potpuno ne zaustavi. Izvucite utikač.

Radove na održavanju usisivača koji nisu isključivo navedeni u ovim uputstvima, mogu izvoditi samo stručno osposobljene osobe; u protivnom može doći do opasne situacije koje korisnik ne očekuje. Zamjenu rezervnih dijelova može vršiti samo stručno osposobljena osoba.

Čišćenje

Poslije upotrebe uvijek očistite kosilicu čistom krpom, četkom ili mlazom komprimiranog zraka (s niskim pritiskom). Nemojte upotrebljavati sredstva za čišćenje i otapala koja mogu oštetiti plastične dijelove stroja. Nemojte čistiti kosilicu prskanjem vode.

Zimsko uskladištenje

- Uređaj temeljito očistite.
- Uređaj uskladištite na suho mjesto.
- Izvršite kompletno održavanje uređaja prema uputstvima u poglavlju „Održavanje“.
- Pričekajte dok se uređaj ne ohladi.
- Očistite spoljašnju površinu uređaja

Utvrđivanje kvarova

U tablici su navedeni mogući kvarovi, mogući uzroci ovih kvarova i način otklanjanja. Ukoliko ipak ne uspijete ukloniti utvrđeni kvar, obratite se stručno osposobljenom servisu.



Prije održavanja, čišćenja obavezno izvucite utikač iz utičnice.

Pojave	Vjerojatan uzrok	Rješenje
Uređaj ne kosi	Prekratki kalem s niti	Podesite kalem
	Namot je prazan	Izvadite namot niti
Uređaj se ne pali	Prekinite električni krug.	Provjerite utikač, električni i produžni kabel.

Original – EG-Konformitätserklärung

Hiermit erklären wir, dass die nachfolgend bezeichneten Geräte aufgrund ihrer Konzipierung und Bauart sowie in den von uns in Verkehr gebrachten Ausführungen den einschlägigen, grundlegenden Sicherheits- und Gesundheitsanforderungen der EG-Richtlinien entsprechen.

Bei einer nicht mit uns abgestimmten Änderung der Geräte verliert diese Erklärung Ihre Gültigkeit.

Translation of the EC-Declaration of Conformity

We, hereby declare the conception and construction of the below mentioned appliances correspond - at the type of construction being launched - to appropriate basic safety and hygienic requirements of EC Directives.

In case of any change to the appliance not discussed with us the Declaration expires.

Traduction de la déclaration de conformité CE

Nous, Déclarons par la présente que les appareils indiqués répondent du point de vue de leur conception, construction ainsi que de leur réalisation mise sur le marché, aux exigences fondamentales correspondantes des directives de la CE en matière de sécurité et d'hygiène. Cette déclaration perd sa validité après une modification de l'appareil sans notre approbation préalable.

Traduzione della dichiarazione di conformità CE

Dichiariamo con il presente noi, che la concezione e costruzione degli apparecchi elencati, nelle realizzazioni che stiamo introducendo alla vendita, sono conforme ai requisiti principali delle direttive CE sulla sicurezza ed igiene.

Nel caso della modifica dell'apparecchio da noi non autorizzata, la presente dichiarazione perde la propria validità.

Vertaling van de EG-Konformiteitverklaring

Hiermede verklaren wij, dat de genoemde machine, op grond van zijn ontwerp en bouwwijze, evenals de door ons in omloop gebrachte uitvoeringen, aan de desbetreffende fundamentele veiligheids- en gezondheidverordeningen van de EG-richtlijnen voldoen. Bij een niet met ons overeengekomen wijziging aan het apparaat verliest deze verklaring haar geldigheid.

Prékald prohlášení o shodě EU

Tímto prohlasujeme my, že koncepce a konstrukce uvedených přístrojů v provedeních, která uvádíme do oběhu, odpovídá příslušným základním požadavkům směrnice EU na bezpečnost a hygienu. V případě změny přístroje, která s námi nebyla konzultována, ztrácí toho prohlášení svou platnost.

Peklad vyhlásenie o zhode EÚ

Týmto vyhlasujeme my, že koncepcia a konštrukcia uvedených prístrojov vo vyhotoveniach, ktoré uvádzame do obehu, zodpovedá príslušným základným požiadavkám smernice EÚ na bezpečnosť a hygienu. V prípade zmeny prístroja, ktorá s nami nebola konzultovaná, stráca toho vyhlásenie svoju platnosť.

Fordítása azonossági nyilatkozat EU

Ezzel kijelentjük mi, hogy a lentiekben megjelölt gépipari termék, koncepciója és tervezése, az általunk forgalomba kerülő kivitelezésben, megfelel az EU illetékes biztonsági és higiéniai szabályzatok alapkövetelményeinek. A gépen, a velünk való konzultáció nélkül végzett változások esetén, a jelen nyilatkozat érvényességét veszti.

Prevod izjava o ustreznosti EU

S tem izjavljamo, da koncepcija in zgradba spodaj navedenih naprav v izvedbah, ki jih uvajamo na trg, odgovarja pristojnim osnovnim zahtevam smernic EU za varnost in higieno. V primeru spremembe naprave, o kateri se niste posvetovali z nami, ta izjava izgubi svojo veljavnost.

Provedenje u Izjava o sukladnosti EU

Ovime izjavljujemo da koncepcija i konstrukcija navedenih strojeva u izvedbi u kojoj se isti puštaju u promet, udovoljavaju odgovarajućim osnovnim zahtjevima smjernica EU u području sigurnosti i higijene. Ova Izjava prestaje važiti u slučaju promjene opreme izvršene bez naše suglasnosti.

Превод на Декларация за съответствие с ЕС

С това декларираме ние, че концепцията и конструкцията на посочените уреди в изпълнения, които пускаме в обръщение, отговарят на съответните изисквания на инструкциите на ЕС за безопасност и хигиена. В случай на изменение на уреда, което не е било консултирано с нас, тази декларация губи своята валидност.

Traducere a declarație de conformitate UE

Prin prezenta noi declarăm, că concepția și construcția utilajelor prezentate, în execuția în care sunt puse în circulație, sunt conforme cu exigențele de bază aferente directivelor UE privind securitatea și igiena. În cazul modificărilor pe utilaj care nu au fost consultate cu noi, prezenta declarație își pierde valabilitatea.

Provedenje u Izjava o usklađenosti sa propisima EU

Ovim izjavljujemo da koncepcija i konstrukcija navedenih uređaja, a u izvedbi u kojoj se isti puštaju u promet, zadovoljavaju odgovarajuće osnovne zahteve iz direktiva EU u vezi sa sigurnošću i higijenom. Ova izjava prestaje da važi u slučaju promena na opremi izvršenih bez naše saglasnosti.

Tłumaczenie Deklaracji zgodności WE

Niniejszym oświadczamy, my że koncepcja i konstrukcja przedstawionych poniżej urządzeń w wersji, która jest wprowadzona do obiegu, odpowiada stosownym podstawowym wymogom dyrektyw UE dotyczących bezpieczeństwa i higieny. Niniejsza deklaracja przestaje obowiązywać w przypadku zmiany urządzenia, która nie została z nami skonsultowana.

AT uygunluk beyanı tercümesi

Beyan ederiz ki aşağıda belirtilen piyasaya sürdüğümüz modellerin tasarımı ve yapıları itibarıyla güvenli ve hijyen ile ilgili AB yönetmeliklerine uygun olduğunu beyan ederiz. Aletlerde bize danışılmadan yapılacak bir değişiklik durumunda işbu beyanname geçerliliğini yitirir.

Rasentrimmer

Grass Trimmer | Tondeuse à gazon | Tagliaerba a filo | Recortabordes Strimmer | Græstrimmer | Strunová sekačka | χλοοπικτό | Vyžínač | Fűkasza | Nitna kosilnica | Nitna kosilica | струнен тример | Tuns iarba | Misinalı çim biçme makinesi | Kosiarka

95171 / GRT 550

Einschlägige EG-Richtlinien

Appropriate EU Directives | Directives de la CE applicables | Prohlášení o shodě EU | Vyhlásenie o zhode EÚ | Desbetreffende EG-Richtlijnen | Direttive CE applicabili | Illetékes EU előírások | Primjenjive smjernice EU | Uporabne smernice EU | Directivele UE aferente | Съответни наредби на EC | Primjenjive smjernice EU | Stosowne dyrektywy UE | İlgili AB yönetmelikleri

- | | |
|---|--|
| <input type="checkbox"/> 2014/35/EU | <input checked="" type="checkbox"/> 2014/30/EU |
| <input type="checkbox"/> 1935/2004/EC | <input type="checkbox"/> 1907/2006/EC |
| <input checked="" type="checkbox"/> 2011/65/EC ROHS | <input type="checkbox"/> 2009/142/EC |
| <input type="checkbox"/> 89/686/EEC (PPE) | <input type="checkbox"/> |
| <input checked="" type="checkbox"/> 2006/42/EC | <input type="checkbox"/> |
| <input type="checkbox"/> Annex IV
Notified Body Name:
No: Adress: | |

Type Ex. Cert.-No.:

L_{WA} 96 dB (A)

- 97/68/EC_
Emission No.:

- 2000/14/EC_2005/88/EC

Konformitätsbewertungsverfahren

Method of compliance assessment | Mode d'examen de la conformité | Modo di valutazione della conformità | Conformiteitsbeoordelingsprocedure | Způsob posouzení shody | Spôsob posúdenia zhody | Az azonosság megítélésének a módja | Način presoje istovetnosti | Način ocjenjivanja sukladnosti | Начин на обсъждане на сходство | Modul de evaluare a conformității | Način ocenjivanja usklađenosti | Uygunluk deęerlendirme usulü | Metoda oceny zgodności **Annex V**

Wolpertshausen, 07.11.2016

Helmut Arnold

Geschäftsführer | Managing Director | Gérant | Amministratore delegato | Bedrijfsleider | Jednatel' | Konateľ | Ügyvezető igazgató | Direktro | Direktor | Управител | Administrator | Direktor | Sirket temsilcisi | Durektor
Güde GmbH & Co. KG, Birkichstraße 6, 74549 Wolpertshausen, Germany

Joachim Bürkle

GÜDE GmbH & Co. KG, Birkichstraße 6, 74549 Wolpertshausen, Germany

Bevollmächtigt die technischen Unterlagen zusammenzustellen.

Authorized to compile the technical file | Autorisé à compiler la documentation technique. | Autorizzato alla preparazione della documentazione tecnica | Gemachtigd voor samenstelling van de technische documenten + | Zplnomocněn k sestavování technických podkladů. | Splnomocnený zostaviť technické podklady. | Műszaki dokumentáció összeállításra felhatalmazva | Pooblaščen za izdelavo spisov tehnične dokumentacije. | Ovlašten za formiranje tehničke dokumentacije. | Упълномощен за съставяне на техническата документация | İmputernicit să elaboreze documentația tehnică. | Ovlašten za formiranje tehničke dokumentacije. | Teknik evrakları hazırlamakla görevlendirilmiştir. | Upełnomocniony do zestawienia danych technicznych

Angewandte harmonisierte Normen

Harmonised standards used | Normes harmonisées applicables | Použité harmonizované normy | Použité harmonizované normy | Gebuikte harmoniserende normen | Applicate norme armonizzate | Használt harmonizált normák | Primijenjeni harmonizirani standardi | Uporabljeni usklajeni standardi | Norme armonizate folosite | Използвани хармонизирани норми | Primijenjeni harmonizirani standardi | Wykorzystane zharmonizowane normy | Kullanılan uyum normları

EN 60335-1:2012+A11

EN 50636-2-91:2014

AfPS GS 2014:01 PAK IEC 62321-3-1:2013

EN 55014-1:2006+A1+A2

EN 55014-2:1997+A1+A2

EN 61000-3-2:2014

EN 61000-3-3:2013

Garantierter Schalleistungspegel

Guaranteed sound power level | Niveau de puissance acoustique garanti | Livello di potenza sonora garantito | Gegarandeerd geluidsdrukniveau | Zaručená hladina akustického výkonu | Garantovaná hladina akustického výkonu | Garantált akusztikus teljesítményszint | Zajamčena ravan akustične zmogljivosti | Garantirana razina akustičke snage | Гарантирано ниво на звукова мощност | Nivelul garantat al puterii sunetului | Garantovani nivo akustične snage | Garanti edilen gürlüğü emisyonu seviyesi | Gwarantowany poziom mocy akustycznej

Gemessener Schalleistungspegel

Measured sound power level | Niveau de puissance acoustique mesuré | Livello di potenza sonora misurato | Gemeten geluidsdrukniveau | Naměřená hladina akustického výkonu | Nameraná hladina akustického výkonu | Mért akusztikus teljesítményszint | Zajamčena ravan akustične zmogljivosti | Izmjerena razina akustičke snage | Измерено ниво на звукова мощност | Nivel măsurat al puterii sunetului | Izmereni nivo akustične snage | Ölçülen gürlüğü emisyonu seviyesi | Zmierzony poziom mocy akustycznej

L_{WA} 94.78 dB (A)



GÜDE GmbH & Co. KG
Birkichstrasse 6
74549 Wolpertshausen
Njemačka
Telefon: +49-(0)7904/700-0
Telefaks: +49-(0)7904/700-250
eMail: info@guede.com



www.guede.com